

IMPORTANT SAFETY INSTRUCTIONS

WARNING - To guard against injury, basic safety precautions should be observed, including the following:

1. READ AND FOLLOW ALL SAFETY INSTRUCTIONS

And all the important notices on the appliance before use, failure to do so may result in loss of fish life and/or damage to this appliance.

2. **DANGER** - To avoid possible electric shock, special care should be taken since water is employed in the use of aquarium equipment. For each of the following situations, do not attempt repairs yourself; return the appliance to an authorized service facility for service or discard the appliance.

A. If the appliance shows any sign of abnormal water leakage or if RCD (or GFCI- Ground Fault Current Interrupter) switches off disconnect the power supply cord from mains and remove the filter pump from water.

B. Carefully examine the appliance after installation. It should not be plugged if there is water on parts not intended to be wet.

C. Do not operate any appliance if it has a damaged cord or plug, or if it is malfunctioning or it is dropped or damaged in any manner. The power cord of this appliance cannot be replaced; if the cord is damaged, the appliance should be discarded. Never cut the cord.

D. To avoid the possibility of the appliance plug or receptacle getting wet, position the appliance to one side of a wall mounted receptacle to prevent water from dripping onto the receptacle or plug. A "drip loop" (see illustration 1) should be arranged by the user for the cord connecting appliance to a receptacle. The "drip loop" is that part of the cord below the level of the receptacle or the connector if an extension cord is used, to prevent water travelling along the cord and coming in contact with the receptacle.



If the plug or receptacle does get wet, DON'T unplug the cord. Disconnect the fuse or circuit breaker that supplies power to the appliance. Then unplug and examine for presence of water in receptacle.

3. **WARNING** - Close supervision is necessary when any appliance is used by or near children. This appliance is not intended for use by persons (including children) with reduced physical, sensory or mental capabilities, or lack of experience and knowledge, unless they have been given supervision or instruction concerning use of the appliance by a person responsible for their safety. Children should be supervised to ensure that they do not play with the appliance.

4. To avoid injury, do not touch moving parts or hot parts.

5. **CAUTION** - Always unplug or disconnect all appliances in the aquarium from electricity supply before placing hands in water, before putting on or taking off parts and whilst the equipment is being installed, maintained or handled. When inserting or removing the filter pump from the water, always pull out the main electricity plug. Never yank cord to pull plug from outlet. Grasp the plug and pull to disconnect. Always unplug an appliance from an outlet when not in use.

6. This appliance is an aquarium filter pump for use in ornamental aquariums. Do not use this appliance for other than its intended use (i.e.: don't use it with inflammable or drinkable liquids, in swimming pools or other situations where people are immersed, in garden ponds, bathrooms, etc.). This appliance is suitable for use in water temperatures up to 35 °C. The use of attachments not recommended or sold by the appliance manufacturer may cause a dangerous situation.

7. This filter pump is suitable for INDOOR/HOUSEHOLD use only. Do not install or store the appliance where it will be exposed to the weather or to temperatures below freezing.

8. Make sure that this appliance is securely installed before operating it and that the electrical connection is in accordance with the data on the rating label. Do not allow pump to run dry. The filter pump must be immersed in water completely. This filter pump must never operate outside of water.

9. If an extension cord is necessary, a cord with proper rating should be used. A cord rated for less amperes or watts than the appliance rating may overheat. Care should be taken to arrange the cord so that it will not be tripped over or pulled. The connection should be carried out by a qualified electrical installer.

10. SAVE THESE INSTRUCTIONS

For the complete use and understanding of this product it is recommended that this manual is thoroughly read and understood. Failure to do so may result in damage to this product.

FLUVAL®

WARRANTY REGISTRATION CARD

When complete, place Warranty Registration Card in an envelope, affix correct postage and mail to:

GARANTEE-REGISTRERUNGSKARTE

Bitte zurücksenden zur Erhaltung der Garantie. Damit wir Sie besser betreuen können, füllen Sie bitte diese Registrierungskarte aus und schicken Sie sie uns zurück.

CARTE D'ENREGISTREMENT DE LA GARANTIE

Deposer la carte de garantie dûment remplie dans une enveloppe suffisamment affranchie et poster à :

TARJETA DE REGISTRO DE LA GARANTIA

Una vez llenada, coloque la tarjeta de registro de la garantía en un sobre debidamente franqueado y envíela a:

CANADA

Rolf C. Hagen Inc.
20500 Trans Canada Hwy,
Belle d'Urfé, Québec H9X 0A2

U.S.A.

Rolf C. Hagen (U.S.A.) Corp.,
305 Forbes Blvd,
Manfield, MA. 02048

UK

Rolf C. Hagen (U.K.) Ltd.
Castleford, W. Yorkshire
WF10 5QH

FRANCE

Hagen France SA,
F-77388 Combs la Ville.

ESPAÑA

Rolf C. Hagen España S.A.,
Av. De Beniparrell n. 11 y 13
46460 Silla, Valencia

GERMANY

HAGEN Deutschland
GmbH & Co. KG,
25488 Holm

FLUVAL®

U Series

Underwater Filters

Instructions for use

U1 15 U.S. gal/55 L

U3 24-40 U.S. gal/90-150 L

U2 12-30 U.S. gal/45-110 L

U4 34-65 U.S. gal/130-240 L

U1 PARTS

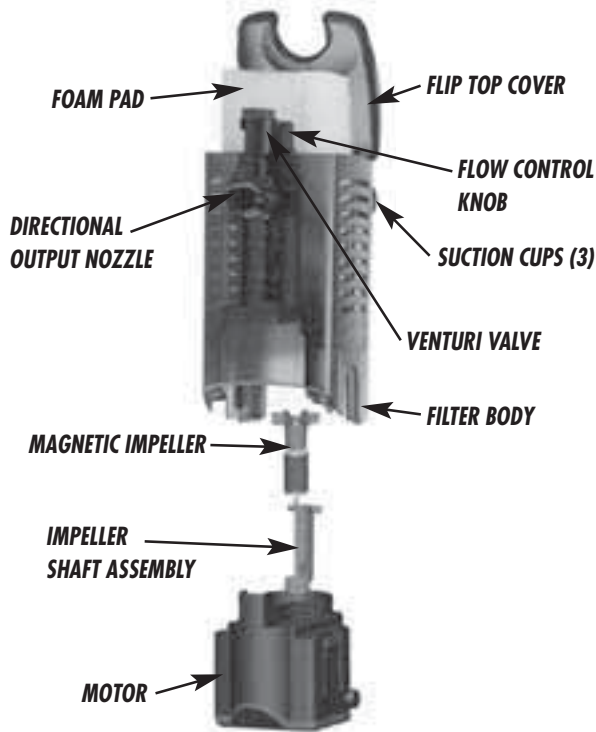

U2 - U3 - U4 PARTS

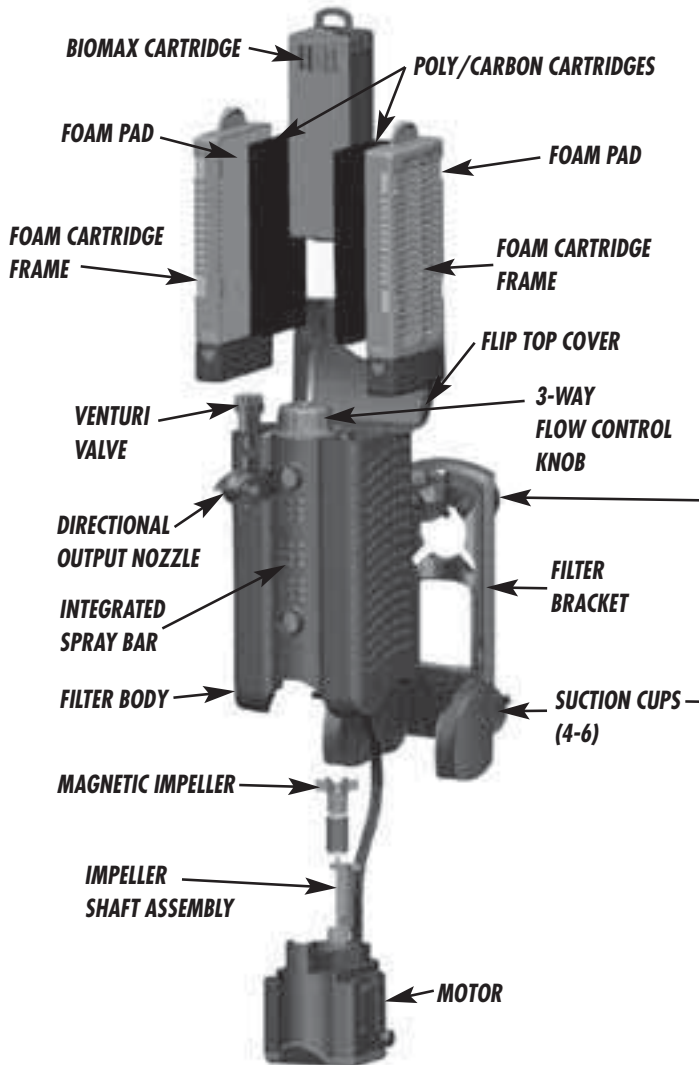

INSTALLATION and USE

(Fluval Underwater Filter Models U1, U2, U3 and U4)

WARNING: Disconnect the plug of all aquarium appliances before placing your hands into the aquarium water and / or performing any maintenance of any kind. Do not plug filter in until setup is complete and aquarium is filled with water.

GETTING STARTED FLUVAL U1

1. Unpack and identify all parts. Use the parts diagram as a guide.
2. Decide on filter placement. Allow enough space above the filter to be able to easily open the top cover
3. Once all parts have been identified, rinse the foam in tap water before the first installation.
4. Insert the 3 suction cups into the 3 slots on the rear of the filter. (ill. A).
5. Insert the output nozzle with venturi vent into the output on the filter body, making sure that the vent is facing up. (ill. B).
6. If the Venturi System is to be used, place the Venturi valve into the top of the vent. (ill. C).

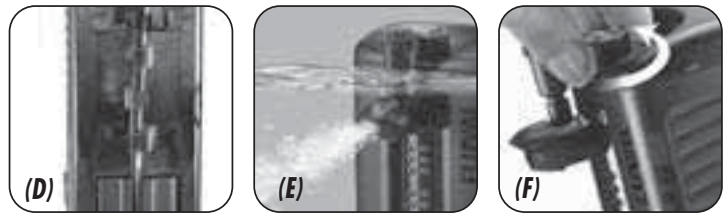
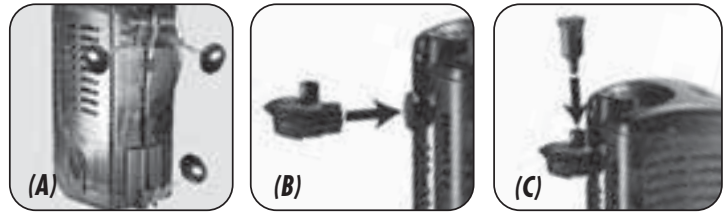

Note: In order to have the airflow /venturi work properly, it must remain above water. Keep this in mind when putting the filter into its final position. Turning the valve located on the top of the venturi valve will regulate the quantity of air produced.

7. The filter can now be fitted into the aquarium. Grasp the filter by the sides and hold it into position. When properly positioned push against the filter adhering the 3 suction cups to the wall of the aquarium.

Note: Be sure the line cord is correctly positioned in the slots on the back side of the filter body (ill. D).

Note: Ensure the top outlet is at a minimum of 1 cm below the aquarium's water surface and if venturi valve is to be used it is sticking out of the water. (ill. E).

8. Plug into power source.

ADJUSTING THE WATER FLOW

By simply rotating the adjustable control knob you can adjust the flow rate. (ill. F).

MAINTAINING THE U1 FILTER

WARNING: ALWAYS DISCONNECT APPLIANCES IN THE AQUARIUM FROM THE ELECTRICAL SUPPLY BEFORE PLACING HANDS IN THE WATER, BEFORE PUTTING ON OR TAKING OFF PARTS, AND WHENEVER THE FILTER EQUIPMENT IS BEING INSTALLED, MAINTAINED OR HANDLED.

Following a routine maintenance schedule will result in a healthier aquarium and extend the life of the filter. Fluval filters have been designed to facilitate these tasks as they can be done within a matter of minutes. For best results please follow our maintenance schedule recommendations.

FILTER CARTRIDGE REPLACEMENT

Replace Foam Pads every 3-6 months.

FILTER MAINTENANCE

Clean Impeller and Impeller well every 4 months. Replace impeller yearly for optimal performance and to prevent wearing. Clean filter body 1 time per year.

HOW TO REPLACE THE FILTER CARTRIDGES

IMPORTANT: To enhance bacterial action, pour a dose of Nutrafin Cycle Biological Aquarium Supplement onto your filter cartridge each time you change the media.

1. Unplug the power cord.
2. Open the filter cover. (ill. G).
3. Slide the Foam out of the filter body and place it in an empty bucket. Rinse the foam cartridge using water taken from the aquarium or replace the foam following the recommended replacement schedule. **Do not use tap water as this will kill the beneficial bacteria in your foam.** (ill. H).

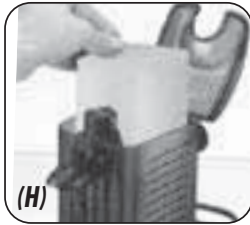
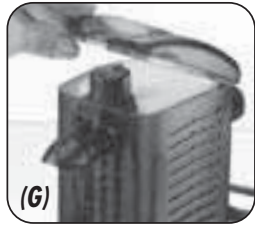

NEVER use soap or detergents as these products could be harmful to the inhabitants of your aquarium.

HOW TO CARE FOR THE IMPELLER AND MOTOR

WARNING: ALWAYS DISCONNECT APPLIANCES IN THE AQUARIUM FROM THE ELECTRICAL SUPPLY BEFORE PLACING HANDS IN THE WATER, BEFORE PUTTING ON OR TAKING OFF PARTS, AND WHENEVER THE FILTER EQUIPMENT IS BEING INSTALLED, MAINTAINED OR HANDLED.

The impeller well has an effective self-cleaning feature. However, it is recommended that you remove the motor and inspect the impeller as part of your routine maintenance. Keeping the impeller clean lengthens its life and the life of the motor.

1. Unplug the power cord.
2. Gently remove the filter from the aquarium. Keep the filter in a vertical position to avoid releasing debris back into the aquarium.
3. Slip the electric wire out of its slot.
4. Release the motor from the filter body by squeezing the two release arms on the side of the motor housing. (ill. I).

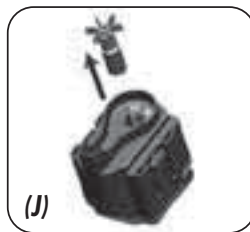
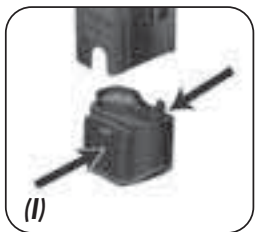

5. If the impeller needs cleaning, grasp the fan and draw it gently from the impeller well. Rinse it under clean water. **NEVER** use soap or detergents, as traces of cleaning products will harm fish. (ill. J).
6. If the impeller well needs cleaning, scrub it gently with a Fluval Cleaning Brush. In case of major cleaning you need to remove the Impeller Shaft Assembly by inserting the shaft tool (not included) until you feel it engage at the base of the shaft, then pull it up and out gently.
7. To replace, position the magnetic impeller on the shaft assembly and insert into impeller well; push on impeller fan until the assembly locks into place.

The impeller will wear out over time. A replacement may be ordered from your local Fluval dealer or by contacting our customer service at Rolf C. Hagen Corp.

GETTING STARTED FLUVAL U2, U3 AND U4

1. Unpack and identify all parts. Use the parts diagram as a guide.
2. Decide on filter placement. Allow ample space on the side and front of filter to be able to easily tilt it forward during future cartridge replacement and removal for maintenance.
3. Once all parts have been identified remove the cartridge frames with the foam pads and poly/carbon cartridges, BIOMAX cartridge with BIOMAX nodes from the filter and rinse under tap water to remove any dust particles before the first installation. Make sure to remove the BIOMAX nodes from the shipper bag and replace into BIOMAX cartridge before rinsing or use. Once rinsed replace the loaded cartridges back into filter. (See the MAINTENANCE section for more details).

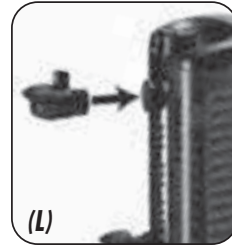

4. Attach suction cups to the filter bracket. Use the top 4 slots for models U2 and U3, use top 4 slots and lower 2 slots for model U4. Note: For easy filter bracket removal position the suction cups so that the suction cup tabs are facing outwards. (ill. K).
5. Insert the output nozzle with venturi vent into the top output on the filter body, making sure that the vent is facing up. If required insert the second output nozzle into the bottom output on the filter body. (ill. L).
6. If the Venturi System is to be used, place the Venturi valve into the top of the vent. (ill. M).

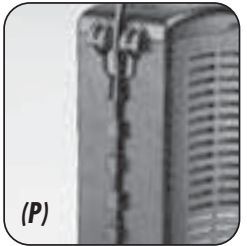
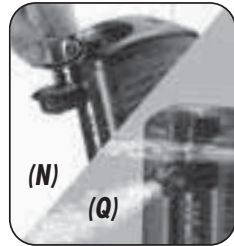

Note A: In order to have the airflow /venturi work properly, it must remain above water. Keep this in mind when putting the filter into its final position. Turning the valve located on the top of the venturi valve will regulate the quantity of air produced. (ill. N).

7. Slide the Filter onto the filter bracket and then lock it in place by squeezing the filter case and filter bracket together. (ill. O).

Note B: Be sure the line cord is correctly positioned in the slot on the back side of the filter body. (ill. P).

8. The filter can now be fitted into the aquarium. Grasp the filter by the sides and hold it into position. When properly positioned push against the filter adhering the 4 or 6 suction cups to the wall of the aquarium.

Note: Ensure the top outlet is at a minimum of 1 cm below the aquarium's water surface and if venturi valve is to be used it is sticking out of the water. (ill. Q).

9. Plug into power source.

ADJUSTING THE WATER FLOW

The water output can be custom selected based on the desired flow. By simply rotating the adjustable 3-way flow control knob you can select one of 3 output settings as well as adjust the flow rate.

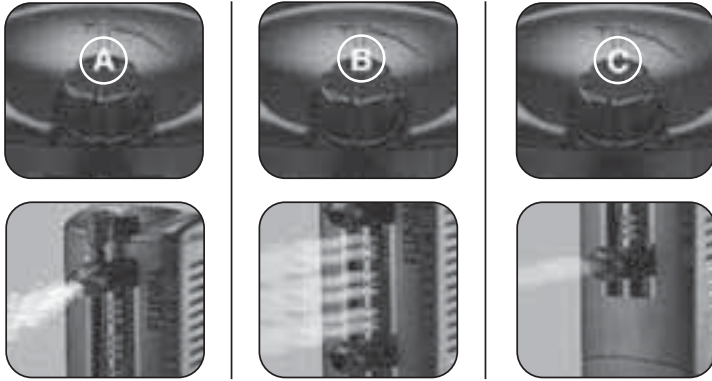

- (A) Top output, for maximum circulation and oxygenation.
(B) The integrated spray bar, to provide even gentle flow for planted aquariums.
(C) Bottom output for deep water agitation and maximum circulation.

MAINTAINING THE U2, U3 and U4 FILTERS

WARNING: ALWAYS DISCONNECT APPLIANCES IN THE AQUARIUM FROM THE ELECTRICAL SUPPLY BEFORE PLACING HANDS IN THE WATER, BEFORE PUTTING ON OR TAKING OFF PARTS, AND WHENEVER THE FILTER EQUIPMENT IS BEING INSTALLED, MAINTAINED OR HANDLED.

Following a routine maintenance schedule will result in a healthier aquarium and extend the life of the filter. Fluval filters have been designed to facilitate these tasks as they can be done within a matter of minutes. For best results please follow our maintenance schedule recommendations.

FILTER CARTRIDGE REPLACEMENT

Replace 1 Poly/Carbon cartridge every 2 weeks. Replace Alternate Foam Pads every 3-6 months. Replace ½ quantity of BIOMAX nodes every 5-6 months

FILTER MAINTENANCE

Clean Impeller and Impeller well every 4 months. Replace impeller yearly for optimal performance and to prevent wearing. Clean filter body 1 time per year.

HOW TO REPLACE THE FILTER CARTRIDGES

IMPORTANT: Do not replace all filtration cartridges at the same time. Alternate filter cartridge changes so that some older cartridges remain in use. This ensures the re-seeding of beneficial bacteria, so that colonies discarded with older cartridges will be replaced by vigorous new ones. To enhance bacterial action, pour a dose of Nutrafin Cycle Biological Aquarium Supplement onto your filter cartridges each time you change the media.

1. Unplug the power cord.
2. Open the filter cover (To make the operation easier and in case the filter is positioned under an aquarium frame, tilt the filter forward until it stops but make en sure there is enough electrical cord to allow the filter to pull forward). (ill. R-S).
3. Slide the Foam cartridge frames out of the filter body keeping them vertical to avoid releasing the debris collected inside the debris receptacle. Place them in an empty bucket. (ill. T).
4. Remove the Poly/carbon cartridge from the cartridge frame. (ill. U).
5. Remove the foam. Rinse the debris receptacle and the foam pads using water taken from the aquarium or replace one of the foams following the recommended replacement schedule. **Do not use tap water as this will kill the beneficial bacteria in your foam.**



NEVER use soap or detergents as these products could be harmful to the inhabitants of your aquarium.

6. Replace the foam pad. Make sure the foam is positioned behind the tabs on the sides of the frame.
7. With the carbon side facing out re-insert the Poly/Carbon cartridge by inserting the lower end of the cartridge into the lower end of the cartridge frame then snapping the top side of the cartridge under the two tabs on the top side of the frame. Do not press too hard as the cartridge must sit on the top of the tabs on the sides of the frame.
Hint: For best results replace 1 poly/Carbon cartridge every 2 weeks.
8. Slide the BIOMAX cartridge out and place it in the sink or bucket.
9. Pull open the tab on the side of the cartridge, opening the cover. Rinse the BIOMAX with aquarium water, never tap water, or replace ½ the quantity every 5-6 months. **Never replace all the BIOMAX nodes at one time, as valuable colonies of beneficial bacteria would be lost.** (ill. V).
10. After rinsing, put the BIOMAX back in cartridge and close the cover. For best results completely fill the cartridge with BIOMAX nodes but allow the cover to close easily.
11. Re-insert foam cartridge frames into the filter with the poly/carbon pad facing inwards. Re-insert the BIOMAX cartridge into the filter making sure to properly align the hole at the bottom of the cartridge directly on the top of the impeller opening. Close the filter cover and if required snap the filter body back into position on the filter bracket.

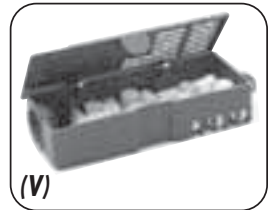
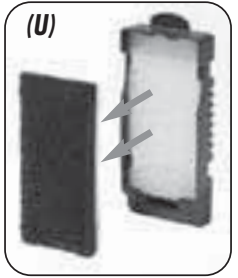

HOW TO CARE FOR THE IMPELLER AND MOTOR

The impeller well has an effective self-cleaning feature. However, it is recommended that you remove the motor and inspect the impeller as part of your routine maintenance.

Keeping the impeller clean lengthens its life and the life of the motor.

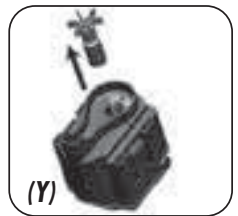

1. Unplug the power cord.
2. Release the filter by tilting it forward then pulling up and out of the filter bracket. (ill. W).
3. Slip the electrical wire out of its slot.
4. Release the motor from the filter body by squeezing the two release arms on the side of the motor housing. (ill. X).
5. If the impeller needs cleaning, grasp the fan and draw it gently from the impeller well. Rinse it under clean water. **NEVER** use soap or detergents, as traces of cleaning products will harm fish. (ill. Y).
6. If the impeller well needs cleaning, scrub it gently with a Fluval Cleaning Brush. In case of major cleaning you need to remove the Impeller Shaft Assembly by inserting the shaft tool (not Included) until you feel it engage at the base of the shaft, then pull it up and out gently.
7. To replace, position the magnetic impeller on the shaft assembly and insert into impeller well; push on impeller fan until the assembly locks into place.

The impeller will wear out over time. A replacement may be ordered from your local Fluval dealer or by contacting our customer service at Rolf C. Hagen Corp.

3 YEAR WARRANTY

Fluval U Series Power Filters are guaranteed against defects in material or workmanship under normal aquarium usage and service for 3 years. We offer a 3 year guarantee on all non-replaceable parts which means that the filter will be repaired or replaced at the manufacturer's discretion, free of charge, when the complete pump is returned with proof of purchase and postage paid. This warranty does not apply to any filter that has been subjected to misuse, negligence, or tampering. No liability is assumed with respect to loss or damage to livestock or personal property irrespective of the cause thereof.

FOR AUTHORIZED GUARANTEE REPAIR SERVICE:

For Authorized Warranty Service please return (well packaged and by registered post) to the address below enclosing dated receipt and reason for return.

If you have any queries or comments about the operation of this product, please let us try to help you before you return the product to your retailer. Most queries can be handled promptly with a phone call. When you call (or write), please have all relevant information such as model number, age of product, details of aquarium set-up, as well as the nature of the problem.

CANADA: Hagen Industries, Consumer Repair, 3235 Guénette, Montréal QC H4S 1N2
U.S.A.: Rolf C. Hagen (U.S.A.) Corp., 305 Forbes Blvd, Mansfield, MA. 02048
UK: Rolf C. Hagen (UK) Ltd, Customer Service Department
 California Drive, Whitwood Ind Est., Castleford
 West Yorkshire WF10 5QH

CALL US ON OUR TOLL-FREE NUMBER:

Canada only: 1-800-554-2436 between 9:00 a.m. and 4:30 p.m. Eastern Standard Time. Ask for Customer Service.
U.S. only: 1-800-724-2436 between 9:00 a.m. and 4:00 p.m. Eastern Standard Time. Ask for Customer Service.
U.K. only: Helpline Number 01977 556622.
 Between 9:00 AM and 5:00 PM, Monday to Friday (excluding Bank Holidays).

To register your warranty on line or for more information on this and other products go to www.hagen.com.

RECYCLING

This symbol bears the selective sorting symbol for waste electrical and electronic equipment (WEEE). This means that this product must be handled pursuant to European Directive 2002/96/EC in order to be recycled or dismantled to minimize its impact on the environment. For further information, please contact your local or regional Authorities.

Electronic products not included in the selective sorting process are potentially dangerous for the environment and human health due to the presence of hazardous substances.

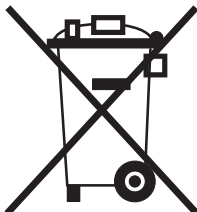

Ver: 25/12-INT

WARRANTY REGISTRATION CARD

Return to validate your guarantee. Or, if you prefer, you may register on our web site at www.hagen.com

Name _____

Address _____

City/Town _____

Prov./State/Country _____

Postal/Zip Code _____

City/Town _____

Prov./State/Country _____

Store _____

Prov./State/Country _____

Tel.: _____

MM DD YY

Date Purchased _____

Was this a gift? Yes No

Age _____ Sex M F

Type(s) of fish _____

Size of aquarium _____

FLUVAL U1 U2 U3 U4

REPLACEMENT PARTS	U1	U2	U3	U4
BIOMAX Cartridge	—	A-15207	A-15307	A-15407
BIOMAX Nodes	—	A-495	A-495	A-495
Foam Cartridge Frame	—	A-15219	A-15319	A-15419
Foam Filter Pad	A-485	A-486	A-487	A-488
Poly/Carbon Filter Cartridge	—	A-490	A-491	A-492
Filter Body	A-15109	A-15209	A-15309	A-15409
Flip Top Cover	A-15110	A-15210	A-15210	A-15410
Directional Output Nozzle	A-15044	A-15044	A-15044	A-15044
Venturi Valve	A-13921	A-13921	A-13921	A-13921
Filter Bracket	—	A-15204	A-15204	A-15404
Suction Cups	A-15039	A-15041	A-15041	A-15041
Magnetic Impeller 60Hz	A-15232	A-15232	A-15332	A-15333
Magnetic Impeller 50Hz	A-15133	A-15233	A-15332	A-15333
Impeller Shaft Assembly	A-15101	A-15101	A-15101	A-15401
Motor	A-15103	A-15203	A-15303	A-15403

MESURES DE SÉCURITÉ IMPORTANTES

MISE EN GARDE – Pour éviter toute blessure, il faut observer des précautions élémentaires de sécurité, y compris les suivantes :

1. LIRE ET RESPECTER TOUTES LES CONSIGNES DE SÉCURITÉ

avant usage et tous les avis importants apparaissant sur l'appareil. Manquer à ces précautions pourrait entraîner la perte de poissons ou des dommages à l'appareil.

2. **DANGER** – Pour éviter tout risque d'électrocution, il faut porter une attention spéciale puisque de l'eau est utilisée avec l'équipement d'aquarium. Dans chacune des situations suivantes, ne pas essayer de réparer l'appareil soi-même; le retourner plutôt à un service autorisé de réparation ou le jeter.

A. Si l'appareil montre un signe de fuite d'eau anormale ou si le dispositif différentiel (ou le disjoncteur de fuite à la terre) s'éteint, débrancher immédiatement l'appareil de l'alimentation principale et retirer le filtre de l'eau.

B. Examiner attentivement l'appareil après l'installation. Il ne devrait pas être branché s'il y a de l'eau sur des pièces ne devant pas être mouillées.

C. Ne pas faire fonctionner un appareil dont la fiche ou le cordon est endommagé, qui ne fonctionne pas correctement, qui est tombé ou a été endommagé d'une quelconque manière. Le cordon d'alimentation de cet appareil ne peut pas être remplacé; si le cordon est endommagé, il faut jeter l'appareil. Ne jamais couper le cordon.

D. Afin d'éviter que la fiche de l'appareil ou que la prise de courant soient mouillées, placer l'appareil d'un côté de la prise de courant murale et faire en sorte que l'eau ne s'égoutte pas sur la prise ni sur la fiche. Une « boucle d'égouttement » (voir illustration 1) devrait être formée avec le cordon reliant l'appareil à la prise de courant. La « boucle d'égouttement » est la partie du cordon se trouvant sous la prise de courant ou le raccord, si une rallonge est utilisée, afin d'empêcher l'eau de glisser le long du cordon et d'entrer en contact avec la prise de courant.

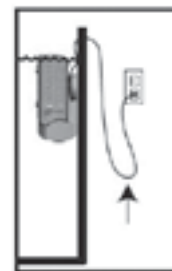

Illustration 1

Si la fiche ou la prise de courant sont mouillées, NE PAS débrancher l'appareil. Mettre d'abord hors circuit le fusible ou le disjoncteur qui fournit l'électricité à l'appareil et ensuite débrancher l'appareil. Vérifier qu'il n'y a pas d'eau dans la prise.

3. **MISE EN GARDE** - Il est nécessaire de surveiller étroitement les enfants qui se trouvent à proximité de cet appareil ou qui l'utilisent. Cet appareil ne doit pas être utilisé par des personnes (y compris des enfants) aux capacités physiques, sensorielles ou mentales réduites, ou manquant d'expérience ou de connaissances, à moins qu'elles soient placées sous la supervision d'une personne chargée de leur sécurité ou qu'elles en aient reçu les directives nécessaires à l'utilisation de cet appareil. Bien surveiller les enfants pour les empêcher de jouer avec cet appareil.

4. Pour éviter toute blessure, ne toucher aucune pièce mobile ni chaude.

5. **ATTENTION** - Toujours débrancher de l'alimentation électrique tous les appareils à l'intérieur de l'aquarium avant de mettre les mains dans l'eau, d'insérer ou de retirer des pièces, et avant d'installer, d'entretenir ou de manipuler l'équipement. Au moment de déposer le filtre dans l'eau ou de l'en retirer, toujours le débrancher de l'alimentation principale. Ne jamais tirer sur le cordon d'alimentation pour débrancher l'appareil, mais plutôt prendre la fiche entre les doigts et tirer. Toujours débrancher tout appareil non utilisé.

6. Cet appareil est un filtre submersible à pompe intégrée conçu pour des aquariums ornementaux. Ne pas l'employer pour un usage autre que celui prévu (c.-à-d. ne pas l'utiliser ni avec des liquides inflammables ou potables, ni dans des piscines, jardins aquatiques, salles de bains, etc.). Cet appareil a été fabriqué pour fonctionner dans l'eau à une température ne dépassant pas 35 °C. L'emploi de fixations ni recommandées ni vendues par le fabricant de l'appareil peut être source de situations dangereuses.

7. Ce filtre submersible à pompe intégrée convient à un USAGE DOMESTIQUE et à l'INTÉRIEUR seulement. Ne pas installer ni ranger l'appareil où il serait exposé aux intempéries ou à des températures sous le point de congélation.

8. Avant de faire fonctionner cet appareil, s'assurer qu'il est solidement installé et que le raccordement électrique a été effectué conformément aux spécifications inscrites sur sa plaque signalétique. Ne jamais le laisser fonctionner à sec. Le filtre submersible à pompe intégrée doit être complètement immergé. Il ne doit jamais fonctionner hors de l'eau.

9. Si une rallonge électrique est nécessaire, vérifier qu'elle est d'un calibre suffisant. Un cordon électrique de moins d'ampères ou de watts que l'appareil peut surchauffer. Des précautions devraient être prises afin d'éviter qu'on tire sur la rallonge ou qu'on trébuche dessus. Le raccordement devrait être effectué par un électricien qualifié.

10. CONSERVER CES INSTRUCTIONS

Pour bien comprendre le fonctionnement de cet appareil, il est recommandé de lire le mode d'emploi au complet. Manquer à ces précautions pourrait entraîner des dommages à l'appareil.

FLUVAL®

WARRANTY REGISTRATION CARD

When complete, place Warranty Registration Card in an envelope, affix correct postage and mail to:

GARANTIE-REGISTRERUNGSKARTE
Bitte zurücksenden zur Erhaltung der Garantie. Damit wir Sie besser betreuen können, füllen Sie bitte diese Registrierungskarte aus und schicken Sie sie an uns zurück.

CANADA
Rolf C. Hagen Inc.
20500 Trans Canada Hwy
Bate d'Urfe, QC H9X 0A2

UK
Rolf C. Hagen (U.K.) Ltd.
Castleford, W. Yorkshire
WF10 5QH

U.S.A.
Rolf C. Hagen (U.S.A.) Corp.,
305 Forbes Blvd.
Marshallfield, MA. 02048

FRANCE
Hagen France SA,
F-77388 Combs la Ville.

ESPAÑA
Rolf C. Hagen España S.A.,
Av. De Beniparrell n. 11 y 13
46460 Silla, Valencia

GERMANY
HAGEN Deutschland
GmbH & Co. KG,
25488 Holm

CARTE D'ENREGISTREMENT DE LA GARANTIE

Déposer la carte de garantie dûment remplie dans une enveloppe suffisamment affranchie et poster à :

TARJETA DE REGISTRO DE LA GARANTÍA
Una vez llenada, coloque la tarjeta de registro de la garantía en un sobre debidamente franqueado y envíela a:

To register online, visit our website at www.hagen.com • Pour l'enregistrement en ligne, visitez notre site Web www.hagen.com
Falls Sie dies vorziehen, können Sie sich statt dessen auch auf unserer Website unter www.hagen.com registrieren.
Para el registro en línea, visite nuestro sitio web en www.hagen.com



FLUVAL®

Série U

Filtres submersibles Mode d'emploi

U1 15 U.S. gal/55 L

U3 24-40 U.S. gal/90-150 L

U2 12-30 U.S. gal/45-110 L

U4 34-65 U.S. gal/130-240 L

PIÈCES DU MODÈLE U1

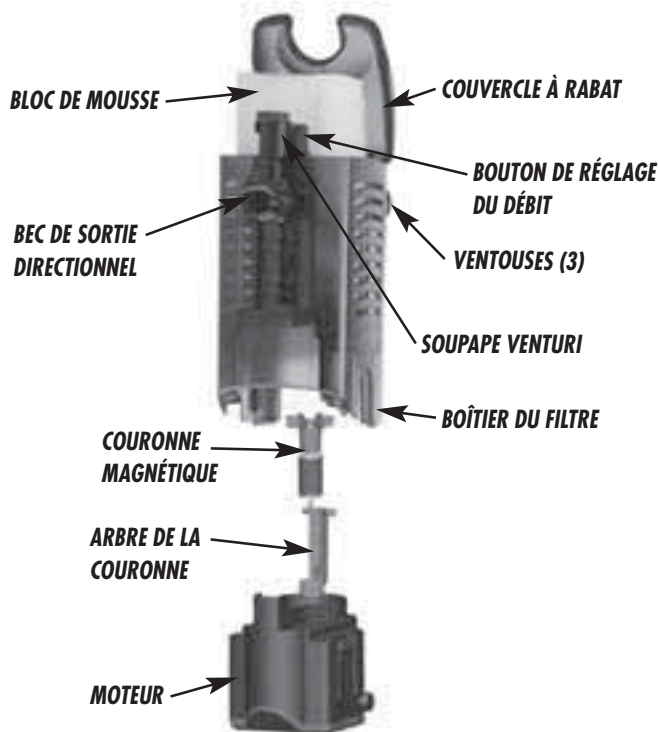

PIÈCES DES MODÈLES U2, U3 ET U4

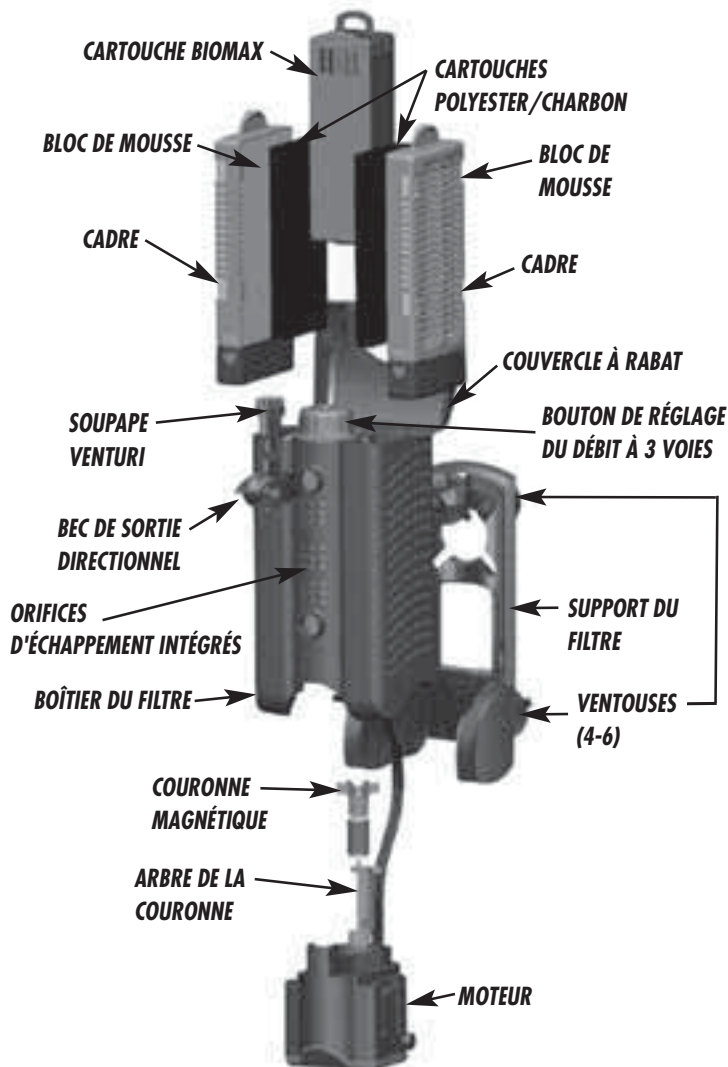

INSTALLATION et UTILISATION

(filtres submersibles Fluval, modèles U1, U2, U3 et U4)

MISE EN GARDE : Débrancher tous les appareils dans l'aquarium avant de mettre les mains dans l'eau ou de procéder à l'entretien, quel qu'il soit. Ne pas brancher le filtre avant d'avoir complété l'installation et d'avoir rempli l'aquarium d'eau.

COMMENT DÉMARRER LE FILTRE FLUVAL U1?

1. Déballez le filtre et identifiez toutes les pièces. Utiliser comme guide le diagramme des pièces.
2. Déterminez l'emplacement du filtre. Laissez suffisamment d'espace au-dessus du filtre afin de pouvoir facilement ouvrir le couvercle.
3. Une fois toutes les pièces identifiées, rincez le bloc de mousse à l'eau du robinet avant la première installation.
4. Insérez les trois ventouses dans les trois fentes à l'arrière du filtre. (Illustration A).
5. Insérez le bec de sortie dans la sortie du boîtier du filtre, en vérifiant que l'orifice de ventilation est bien sur le dessus. (Illustration B).
6. Dans le cas de l'utilisation du système venturi, insérez la soupape venturi dans l'orifice de ventilation sur le dessus du bec de sortie. (Illustration C).

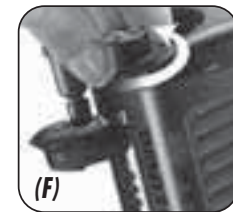
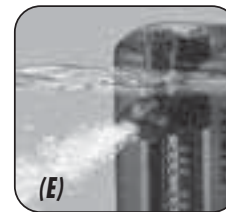
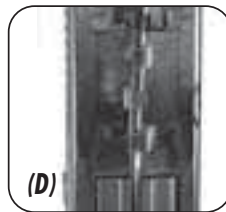
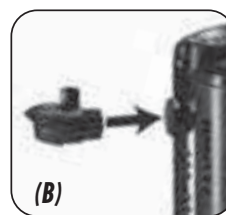
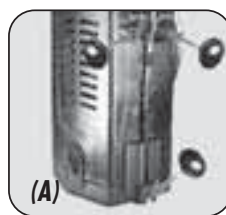

Note : Afin que le débit d'air/soupape venturi fonctionne correctement, la soupape doit demeurer au-dessus de l'eau. Il est important d'en tenir compte le moment venu d'installer le filtre dans sa position finale. Pour régler la quantité d'air produit, tourner le bouton de contrôle situé sur le dessus de la soupape venturi.

7. Le filtre peut maintenant être installé dans l'aquarium. Saisir le filtre par les côtés et le tenir en place à l'endroit désiré, puis appuyer contre le filtre afin que les trois ventouses adhèrent à la paroi de l'aquarium.

Note : S'assurer de bien placer le cordon d'alimentation dans la fente à l'arrière du boîtier du filtre. (Illustration D).

Note : Vérifier que la sortie du haut est au moins à 1 cm sous le niveau de l'eau et que la soupape venturi sort de l'eau si on prévoit l'utiliser. (Illustration E).

8. Brancher l'appareil.

RÉGLAGE DU DÉBIT D'EAU

Pour régler le débit d'eau, il suffit de tourner le bouton de contrôle. (Illustration F).

ENTRETIEN DU FILTRE U1

MISE EN GARDE : TOUJOURS DÉBRANCHER DE L'ALIMENTATION ÉLECTRIQUE TOUS LES APPAREILS DANS L'AQUARIUM AVANT DE METTRE LES MAINS DANS L'EAU, D'INSÉRER OU DE RETIRER DES PIÈCES, ET AVANT D'INSTALLER, D'ENTREtenir OU DE MANIPULER L'ÉQUIPEMENT.

Suivre un calendrier d'entretien périodique afin d'obtenir des conditions saines dans l'aquarium et de prolonger la durée utile du filtre. Les filtres Fluval ont été conçus de manière à faciliter l'entretien qui ne requiert ainsi que quelques minutes. Pour de meilleurs résultats, suivre les recommandations de notre calendrier d'entretien.

REPLACEMENT DES MASSES FILTRANTES

Remplacer le bloc de mousse tous les trois à six mois.

ENTRETIEN DU FILTRE

Nettoyer la couronne et le puits de la couronne tous les quatre mois. Remplacer la couronne une fois par année pour un rendement optimal et pour prévenir l'usure. Nettoyer le boîtier du filtre une fois par année.

COMMENT REMPLACER LES MASSES FILTRANTES?

IMPORTANT : Pour favoriser l'activité bactérienne, verser une dose du supplément biologique Cycle Nutrafin pour aquarium sur les cadres du filtre chaque fois qu'une masse filtrante est remplacée.

1. Débrancher l'appareil.
2. Ouvrir le couvercle du filtre. (Illustration G).
3. Retirer le bloc de mousse du boîtier du filtre et le déposer dans un seau vide. Rincer le bloc de mousse en utilisant de l'eau provenant de l'aquarium ou remplacer le bloc de mousse, selon le calendrier d'entretien. **Ne pas utiliser l'eau du robinet, car les bactéries utiles dans le bloc de mousse ne survivront pas.** (Illustration H).

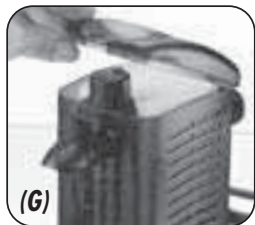

NE JAMAIS utiliser de savon ni de détergent, car ces produits sont nocifs pour les organismes aquatiques.

COMMENT ENTREtenir LA COURONNE ET LE MOTEUR?

MISE EN GARDE : TOUJOURS DÉBRANCHER DE L'ALIMENTATION ÉLECTRIQUE TOUS LES APPAREILS DANS L'AQUARIUM AVANT DE METTRE LES MAINS DANS L'EAU, D'INSÉRER OU DE RETIRER DES PIÈCES, ET AVANT D'INSTALLER, D'ENTREtenir OU DE MANIPULER L'ÉQUIPEMENT.

La couronne est autonettoyante. Cependant, il est recommandé de retirer le moteur et d'examiner la couronne durant l'entretien périodique. Garder la couronne propre prolonge sa durée utile et celle du moteur.

1. Débrancher l'appareil.
2. Retirer doucement le filtre de l'aquarium. Garder le filtre en position verticale afin d'éviter que les débris tombent dans l'aquarium.
3. Faire glisser le cordon électrique hors de la fente.
4. Détacher le moteur du boîtier du filtre en appuyant sur les deux pattes de dégagement sur les côtés du bloc-moteur. (Illustration I).
5. Si la couronne a besoin de nettoyage, saisir l'hélice, la retirer doucement du puits et la rincer à l'eau propre. **NE JAMAIS** utiliser de savon ni de détergent, car toute trace de produits nettoyants sera nocive pour les poissons. (Illustration J).

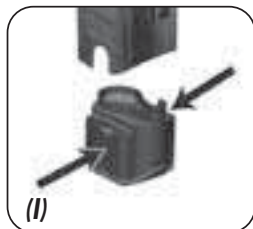

6. Si le puits de la couronne a besoin de nettoyage, l'essuyer délicatement avec une brosse de nettoyage Fluval. Pour un nettoyage à fond, retirer l'arbre de la couronne en insérant l'outil spécial (non compris) jusqu'à ce qu'il s'enclenche à la base de l'arbre, puis le soulever délicatement.
7. Pour remettre en place, replacer la couronne magnétique sur l'arbre et l'insérer dans

son puits; pousser sur l'hélice de la couronne jusqu'à ce que l'arbre soit solidement en place.

La couronne s'usera avec le temps. Il est possible de commander une couronne de rechange chez le détaillant local de produits Fluval ou en communiquant avec le Service à la clientèle de Rolf C. Hagen inc.

COMMENT DÉMARRER LES FILTRES FLUVAL U2, U3 ET U4?

1. Déballez le filtre et identifiez toutes les pièces. Utiliser comme guide le diagramme des pièces.
2. Déterminer l'emplacement du filtre. Laisser suffisamment d'espace sur les côtés et à l'avant du filtre afin de pouvoir facilement l'incliner durant le remplacement éventuel des masses filtrantes, et le retirer pour l'entretien.
3. Une fois toutes les pièces identifiées, retirer du filtre les cadres contenant les blocs de mousse et les cartouches de polyester/charbon, ainsi que la cartouche de BIOMAX contenant les cylindres BIOMAX, pour les rincer à l'eau du robinet afin d'éliminer toutes les particules de poussière avant la première installation. S'assurer de retirer les cylindres BIOMAX de leur sac d'emballage et de les remettre dans la cartouche BIOMAX avant de les rincer ou de les utiliser. Une fois rincés, remettre dans le filtre les cadres et la cartouche de BIOMAX contenant les masses filtrantes. (Voir la section ENTRETIEN pour plus de détails).

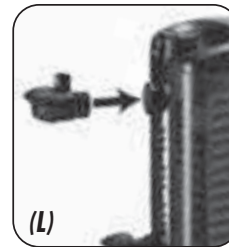

4. Relier les ventouses au support du filtre. Utiliser les quatre fentes du haut pour les modèles U2 et U3, en plus des deux fentes du bas pour le modèle U4. Note : Afin de pouvoir facilement retirer le support du filtre, placer les ventouses de manière à ce que les languettes soient orientées vers l'extérieur. (Illustration K).
5. Insérer le bec de sortie comprenant un orifice de ventilation dans la sortie du haut du filtre en vérifiant que l'orifice de ventilation est bien sur le dessus. Au besoin, insérer un deuxième bec de sortie dans la sortie du bas du filtre. (Illustration L).
6. Dans le cas de l'utilisation du système venturi, insérer la soupape venturi dans l'orifice de ventilation sur le dessus du bec de sortie. (Illustration M).

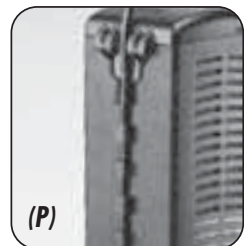
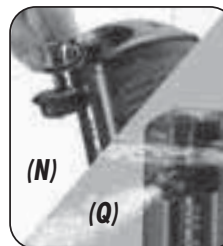

Note A : Afin que le débit d'air/soupape venturi fonctionne correctement, la soupape doit demeurer au-dessus de l'eau. Il est important d'en tenir compte le moment venu d'installer le filtre dans sa position finale. Pour régler la quantité d'air produit, tourner le bouton de contrôle situé sur le dessus de la soupape venturi. (Illustration N).

7. Glisser le filtre dans le support, puis le verrouiller en position en pressant le boîtier du filtre et le support l'un contre l'autre. (Illustration O).

Note B : S'assurer de bien placer le cordon d'alimentation dans la fente à l'arrière du boîtier du filtre. (Illustration P).

8. Le filtre peut maintenant être installé dans l'aquarium. Saisir le filtre par les côtés et le tenir en place à l'endroit désiré, puis appuyer contre le filtre afin que les quatre ou six ventouses adhèrent à la paroi de l'aquarium.

Note : Vérifier que la sortie du haut est au moins à 1 cm sous le niveau de l'eau et que la soupape venturi sort de l'eau si on prévoit l'utiliser. (Illustration Q).

9. Brancher l'appareil.

RÉGLAGE DU DÉBIT D'EAU

Le débit d'eau peut être sélectionné selon le débit désiré. En tournant tout simplement le bouton de contrôle du débit réglable à trois voies, il est possible de choisir une des trois voies ainsi que de régler le débit.

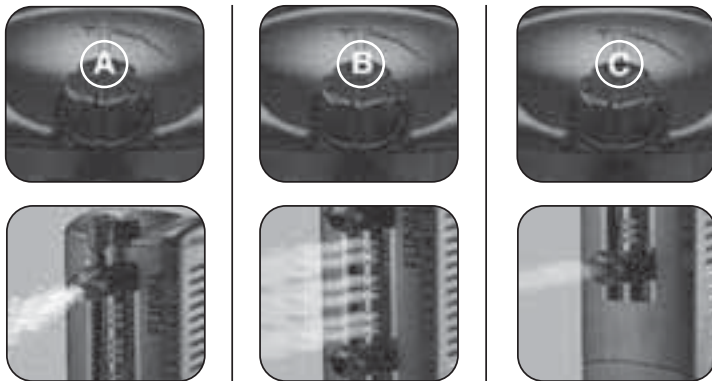

(A) La sortie du haut permet un maximum de circulation et d'oxygénation.

(B) Les orifices d'échappement intégrés procurent un débit égal et léger pour les aquariums avec plantes.

(C) La sortie du bas permet une agitation profonde et un maximum de circulation de l'eau.

ENTRETIEN DES FILTRES U2, U3 et U4

MISE EN GARDE : TOUJOURS DÉBRANCHER DE L'ALIMENTATION ÉLECTRIQUE TOUTS LES APPAREILS DANS L'AQUARIUM AVANT DE METTRE LES MAINS DANS L'EAU, D'INSÉRER OU DE RETIRER DES PIÈCES, ET AVANT D'INSTALLER, D'ENTREtenir OU DE MANIPULER L'ÉQUIPEMENT.

Suivre un calendrier d'entretien périodique afin d'obtenir des conditions saines dans l'aquarium et de prolonger la durée utile du filtre. Les filtres Fluval ont été conçus de manière à faciliter l'entretien qui ne requiert ainsi que quelques minutes. Pour de meilleurs résultats, suivre les recommandations de notre calendrier d'entretien.

REPLACEMENT DES MASSES FILTRANTES

Remplacer une cartouche de polyester/charbon toutes les deux semaines. Remplacer un bloc de mousse tous les trois à six mois, en alternant. Remplacer la moitié des cylindres de BIOMAX tous les cinq à six mois.

ENTRETIEN DU FILTRE

Nettoyer la couronne et le puits de la couronne tous les quatre mois. Remplacer la couronne une fois par année pour un rendement optimal et pour prévenir l'usure. Nettoyer le boîtier du filtre une fois par année.

COMMENT REPLACER LES MASSES FILTRANTES?

IMPORTANT : Ne jamais remplacer toutes les masses filtrantes en même temps. Alternier les changements de masses filtrantes afin que certaines d'entre elles moins récentes continuent à agir. Cela assure la formation constante de souches de bactéries utiles et vigoureuses qui remplaceront les colonies rejetées avec les anciennes masses filtrantes. Afin d'améliorer l'activité bactérienne, verser une dose du supplément biologique Cycle Nutrafin pour aquarium sur les cadres du filtre chaque fois qu'une masse filtrante est remplacée.

1. Débrancher l'appareil.

2. Ouvrir le couvercle du filtre. (Pour faciliter l'opération et advenant que le filtre est situé sous le cadre de l'aquarium, incliner le filtre jusqu'à ce qu'il s'immobilise, mais s'assurer que le cordon d'alimentation est suffisamment long pour déplacer le filtre vers l'avant). (Illustrations R-S).

3. Sortir les cadres des masses filtrantes en les gardant en position verticale pour éviter de relâcher les débris amassés à l'intérieur des récipients à débris. Les déposer dans un seau vide. (Illustration T).



4. Sortir la cartouche de polyester/charbon de son cadre. (Illustration U).

5. Retirer le bloc de mousse. Rincer le récipient à débris et les masses filtrantes à l'aide de l'eau provenant de l'aquarium ou remplacer une des masses filtrantes, selon le calendrier d'entretien. **Ne pas utiliser l'eau du robinet, car les bactéries utiles dans les masses filtrantes ne survivront pas.**

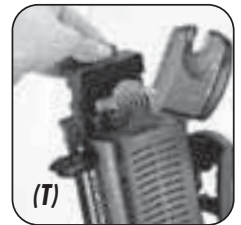

NE JAMAIS utiliser de savon ni de détergent, car ces produits sont nocifs pour les organismes aquatiques.

6. Replacer le bloc de mousse. S'assurer que le bloc est bien positionné derrière les pattes sur les côtés du cadre.

7. En gardant le côté de charbon vers l'extérieur, réinstaller la cartouche de polyester/charbon en insérant la partie du bas de la cartouche dans la partie du bas du cadre, puis en enclenchant la partie du haut de la cartouche sous les deux pattes sur le côté supérieur du cadre. Ne pas appuyer trop fort, car la cartouche doit être appuyée contre les pattes sur les côtés du cadre.

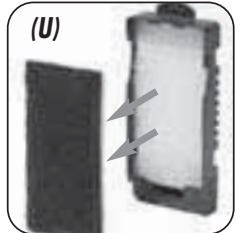

Conseil : Pour de meilleurs résultats, remplacer une cartouche de polyester/charbon toutes les deux semaines.

8. Sortir la cartouche de BIOMAX et la déposer dans l'évier ou dans un seau.

9. Ouvrir le couvercle de la cartouche en appuyant sur la patte située sur le côté de la cartouche. Rincer les cylindres de BIOMAX avec de l'eau de l'aquarium, **jamais à l'eau du robinet** ou remplacer la moitié des cylindres tous les cinq à six mois. **Ne jamais remplacer toute la masse filtrante BIOMAX en une seule fois étant donné que des colonies essentielles de bactéries utiles seraient perdues.** (Illustration V).

10. Après l'avoir rincée, remettre la masse filtrante BIOMAX dans sa cartouche et refermer le couvercle. Pour de meilleurs résultats, remplir la cartouche au complet avec des cylindres BIOMAX, tout en s'assurant de pouvoir facilement fermer le couvercle.

11. Réinsérer les cadres des masses filtrantes dans le filtre en plaçant les cartouches de polyester/charbon vers l'intérieur. Réinsérer la cartouche de BIOMAX dans le filtre en prenant soin de bien aligner le trou au fond de la cartouche avec le haut de l'ouverture de la couronne. Fermer le couvercle du filtre et au besoin, remettre le boîtier du filtre en place dans son support.



COMMENT ENTREtenir LA COURONNE ET LE MOTEUR?

La couronne est autonettoyante. Cependant, il est recommandé de retirer le moteur et d'examiner la couronne durant l'entretien périodique. Garder la couronne propre prolonge sa durée utile et celle du moteur.

1. Débrancher l'appareil.

2. Sortir le filtre de son support en l'inclinant vers l'avant, puis en le soulevant. (Illustration W).

3. Faire glisser le cordon électrique hors de la fente.

4. Détacher le moteur du boîtier du filtre en appuyant sur les deux pattes de dégagement sur les côtés du bloc-moteur. (Illustration X).

5. Si la couronne a besoin de nettoyage, saisir l'hélice, la retirer doucement du puits et la rincer à l'eau propre. **NE JAMAIS** utiliser de savon ni de détergent, car toute trace de produits nettoyants sera nocive pour les poissons. (Illustration Y).

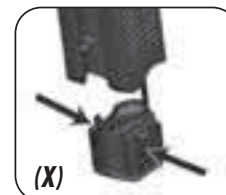

- Si le puits de la couronne a besoin de nettoyage, l'essuyer délicatement avec une brosse de nettoyage Fluval. Pour un nettoyage à fond, retirer l'arbre de la couronne en insérant l'outil spécial (non compris) jusqu'à ce qu'il s'enclenche à la base de l'arbre, puis le soulever délicatement.
- Pour remettre en place, replacer la couronne magnétique sur l'arbre et l'insérer dans son puits; pousser sur l'hélice de la couronne jusqu'à ce que l'arbre soit solidement en place.

La couronne s'utilisera avec le temps. Il est possible de commander une couronne de rechange chez le détaillant local de produits Fluval ou en communiquant avec le Service à la clientèle de Rolf C. Hagen inc.

GARANTIE DE 3 ANS

Les filtres à moteur Fluval de série U sont garantis contre tout défaut de matériaux et de main-d'œuvre pour une période de 3 ans, dans des conditions normales d'utilisation. La garantie s'applique à toutes les pièces non remplaçables, ce qui signifie que le filtre sera réparé ou remplacé sans frais, à la discrétion du fabricant, lorsque le filtre complet sera retourné, port payé et accompagné d'une preuve d'achat. Cette garantie ne s'applique pas aux articles utilisés de façon inappropriée, avec négligence ou ayant été modifiés. Le fabricant ne peut être tenu responsable des pertes ou des dommages causés aux animaux et aux biens, quelle qu'en soit la raison.

POUR LE SERVICE AUTORISÉ DE RÉPARATION SOUS GARANTIE :

Pour la réparation d'un article sous garantie, veuillez retourner le filtre (bien emballé et par courrier recommandé) à l'adresse indiquée ci-dessous, accompagné d'un reçu daté et d'une note expliquant la raison du retour.

Si vous avez un problème ou des questions au sujet du fonctionnement de cet appareil, veuillez nous permettre de vous aider avant de le retourner à votre détaillant. La plupart des problèmes peuvent être résolus rapidement par un appel téléphonique au numéro sans frais. Lorsque vous nous téléphonez (ou nous écrivez), s'il vous plaît ayez en main tous les renseignements pertinents tels que le numéro de modèle, l'âge du produit, les détails sur l'aménagement de l'aquarium ainsi que des précisions sur le problème.

CANADA SEULEMENT : Industries Hagen Ltée

3235, rue Guénette, Montréal (Québec) H4S 1N2

Numéro sans frais 1 800 55HAGEN (1 800 554-2436). Entre 9 h et 16 h 30 (HNE).

FRANCE : Rolf C. Hagen (France) SA.

Parisud 4, boulevard Jean Monnet, F-77388 Combs la Ville

Pour enregistrer votre garantie en ligne ou pour plus d'information sur ce produit ou sur nos autres produits, visitez notre site Web www.hagen.com.

RECYCLAGE

Ce symbole porte le marquage de la collecte sélective des déchets d'équipements électriques et électroniques (DEEE), ce qui signifie qu'on doit éliminer ce produit conformément à la directive européenne 2002/96/ EC afin d'être recyclé ou désassemblé pour minimiser ses répercussions sur l'environnement. Pour plus d'information, contactez les autorités locales ou régionales.

Les produits électroniques non compris dans le processus de collecte sélective sont potentiellement dangereux pour l'environnement et la santé humaine en raison de la présence de substances dangereuses.

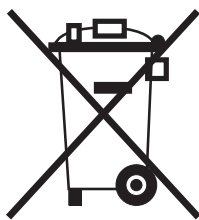

CARTE D'ENREGISTREMENT DE LA GARANTIE

Retourner pour valider votre garantie. Si vous préférez, vous pouvez enregistrer l'article sur notre site Web www.hagen.com

Nom _____
 Adresse _____
 Ville _____
 Code postal _____
 Ville _____
 Province _____
 Province _____
 Magasin _____
 Date de l'achat _____
 MM JJ AA
 S'agit-il d'un cadeau? Oui Non M F Tel.: _____
 Sexe M F Age _____
 Espèce(s) de poissons _____
 Volume de l'aquarium _____
FLUVAL U1 U2 U3 U4

PIÈCES DE RECHANGE	U1	U2	U3	U4
Cartouche BIOMAX	—	A-15207	A-15307	A-15407
Cylindres BIOMAX	—	A-495	A-495	A-495
Cadre	—	A-15219	A-15319	A-15419
Bloc de mousse	A-485	A-486	A-487	A-488
Cartouche polyester/charbon	—	A-490	A-491	A-492
Boîtier du filtre	A-15109	A-15209	A-15309	A-15409
Couvercle à rabat	A-15110	A-15210	A-15210	A-15410
Bec de sortie directionnel	A-15044	A-15044	A-15044	A-15044
Soupape venturi	A-13921	A-13921	A-13921	A-13921
Support du filtre	—	A-15204	A-15204	A-15404
Ventouses	A-15039	A-15041	A-15041	A-15041
Couronne magnétique 60 Hz	A-15232	A-15232	A-15332	A-15333
Couronne magnétique 50 Hz	A-15133	A-15233	A-15332	A-15333
Arbre de la couronne	A-15101	A-15101	A-15101	A-15401
Moteur	A-15103	A-15203	A-15303	A-15403

WICHTIGE SICHERHEITSHINWEISE

WARNUNG: Zum Schutz vor Verletzungen sind grundlegende Sicherheitsvorkehrungen zu beachten, einschließlich der folgenden Hinweise:

1. Um dieses Produkt voll genießen, benutzen und verstehen zu können, **LESEN UND BEFOLGEN SIE ALLE SICHERHEITSHINWEISE** und alle wichtigen Hinweise auf dem FLUVAL Außenfilter vor der Inbetriebnahme des Gerätes. Bei Nichtbeachtung kann dies zu Schäden an diesem Gerät führen.
2. **GEFAHR** – Um einen möglichen elektrischen Schlag zu vermeiden, sollten Sie besonders vorsichtig sein, weil bei der Benutzung dieses Gerätes Wasser verwendet wird. Wenn eine der nachfolgenden Situationen eintritt, sollten Sie nicht versuchen, den Fluval Außenfilter selber zu reparieren, sondern diesen an eine autorisierte Kundendienststelle zur Reparatur geben oder das Gerät entsorgen.
 - A. Wenn die FLUVAL Motoreinheit ins Wasser fällt, NICHT danach greifen! Erst die Netzsteckverbindung lösen und dann das Gerät herausnehmen. Wenn die elektrischen Teile des FLUVAL Außenfilters nass werden, sofort die Netzsteckverbindung lösen.
 - B. Wenn die FLUVAL Motoreinheit Zeichen von unnormalen Wasserleckagen aufweist oder der FI-Schalter sich ausstellt, trennen Sie den Filter vom Stromnetz und entfernen die Pumpe aus dem Wasser.
 - C. Den FLUVAL Außenfilter nach dem Einbau sorgfältig überprüfen. Er darf nicht an das Stromnetz angeschlossen werden, wenn sich Wasser auf Teilen befindet, die nicht nass werden dürfen.
 - D. Kein Gerät mit beschädigtem Netzkabel oder beschädigtem Stecker benutzen oder wenn dieses nicht richtig funktioniert oder heruntergefallen oder anderweitig beschädigt wurde. Die Netzschnur dieses Gerätes kann nicht ausgewechselt werden; wenn die Schnur beschädigt ist, sollte das Gerät weggeworfen werden. Niemals die Schnur abschneiden.
 - E. Um die Möglichkeit auszuschließen, dass der Gerätestecker oder die Steckdose nass werden, soll der FLUVAL Außenfilter neben einer Wandsteckdose so angeordnet werden, dass kein Wasser auf Steckdose oder Stecker tropfen kann. Eine „Tropfschleife“ (A) sollte zur Steckdose hin gebildet werden. Die „Tropfschleife“ ist der Teil des Netzkabels, der unter dem Niveau der Steckdose oder der Anschlussdose bei Verwendung einer Verlängerungsschnur liegt. Damit wird verhindert, dass Wasser die Schnur entlang wandert und mit der Steckdose in Berührung kommt. Wenn der Stecker oder Steckdose nass werden, Netzkabel NICHT aus der Steckdose ziehen. Sicherung oder Sicherungsschalter des Stromkreises für das Gerät ausschalten. Erst danach das Netzkabel herausziehen und die Steckdose auf Vorhandensein von Wasser überprüfen
3. Sorgfältige Aufsicht ist notwendig, wenn das Gerät von Kindern oder in der Nähe von Kindern benutzt wird. Dieses Gerät ist nicht für den Gebrauch von Personen (einschließlich Kindern) mit eingeschränkten physischen, sensorischen oder geistigen Fähigkeiten vorgesehen, es sei denn, ihnen wurde der Gebrauch des Gerätes unter Beaufsichtigung oder Anleitung durch eine verantwortliche Person, die für deren Sicherheit verantwortlich ist, erlaubt. Kinder sollten unter Aufsicht stehen, um sicherzustellen, dass sie mit dem Gerät nicht spielen.
4. Zur Vermeidung von Verletzungen keine beweglichen oder heißen Teile berühren, wie z.B. Heizer, Reflektoren, Glühlampen usw.
5. **VORSICHT** – Ziehen Sie immer den Netzstecker oder trennen Sie dieses und alle andere Geräte, die im Aquarium in Gebrauch sind, vom Stromnetz, bevor Sie die Hände in das Wasser halten, bevor Teile angebracht oder entfernt werden und während Aquarienzubehör installiert, gewartet oder angefasst wird. Trennen Sie das Gerät immer vom Stromnetz, bevor Sie es aus dem Wasser nehmen oder es im Aquarium anbringen. Nicht am Netzkabel ziehen, um den Stecker aus der Steckdose zu lösen. Immer am Stecker anfassen und herausziehen. Bei Nichtbenutzen trennen Sie das Gerät immer vom Stromnetz.
6. Bei diesem Gerät handelt es sich um eine Filterpumpe für Zieraquarien. Benutzen Sie das Gerät nur für den vorgesehenen Verwendungszweck (d. h. nicht mit entflammenden oder trinkbaren Flüssigkeiten, in Schwimmbecken oder in anderen Situationen, in denen sich Menschen im Wasser befinden, in Gartenteichen, Badezimmern, usw.). Diese Pumpe ist geeignet für den Gebrauch bei Wassertemperaturen von bis zu 35 °C. Die Verwendung von Anbauteilen, die nicht vom Gerätehersteller empfohlen oder verkauft werden, kann zu einem unsicheren Betriebszustand führen.
7. Diese Pumpe ist NICHT FÜR DEN GEBRAUCH IM FREIEN geeignet. Installieren oder lagern Sie das Gerät nicht an Stellen, an denen es der Witterung oder Temperaturen unter dem Frostpunkt ausgesetzt ist.
8. Achten Sie darauf, dass das Gerät sicher installiert ist, bevor es in Betrieb genommen wird. Die elektrische Verbindung hat den Angaben auf dem Leistungsschild zu entsprechen. Die Pumpe darf nicht trockenlaufen. Die Pumpe muss vollständig im Wasser eingetaucht sein. Sie darf niemals außerhalb des Wassers in Betrieb genommen werden.
9. Lesen und beachten Sie alle wichtigen Hinweise auf dem Gerät.

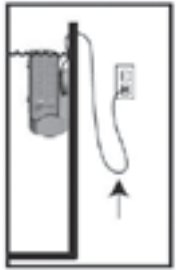

FLUVAL®

WARRANTY REGISTRATION CARD

When complete, place Warranty Registration Card in an envelope, affix correct postage and mail to:

GARANTEE-REGISTRERUNGSKARTE

Bitte zurücksenden zur Erhaltung der Garantie. Damit wir Sie besser betreuen können, füllen Sie bitte diese Registrierungskarte aus und schicken Sie sie an uns zurück.

CARTE D'ENREGISTREMENT DE LA GARANTIE

Déposer la carte de garantie dûment remplie dans une enveloppe suffisamment affranchie et poster à :

TARJETA DE REGISTRO DE LA GARANTIA

Una vez llenada, coloque la tarjeta de registro de la garantía en un sobre debidamente franqueado y envíelo a:

CANADA

Rolf C. Hagen Inc.
20500 Trans Canada Hwy,
Baie d'Urfe, Québec H9X 0A2

UK

Rolf C. Hagen (U.K.) Ltd.
Castelford, W. Yorkshire
WF10 5QH

U.S.A.

Rolf C. Hagen (U.S.A.) Corp.,
305 Forbes Blvd.
Manfield, MA. 02048

FRANCE

Hagen France SA,
F-77388 Combs la Ville.

ESPAÑA

Rolf C. Hagen España S.A.,
Av. De Benjarrell n. 11 y 13
46460 Silla, Valencia

GERMANY

HAGEN Deutschland
GmbH & Co. KG,
25488 Holm

FLUVAL®

U Series

Innenfilter Gebrauchsinformation

U1 15 U.S. gal/55 L

U3 24-40 U.S. gal/90-150 L

U2 12-30 U.S. gal/45-110 L

U4 34-65 U.S. gal/130-240 L

To register online, visit our website at www.hagen.com • Pour l'enregistrement en ligne, visitez notre site Web à www.hagen.com
Falls Sie dies vorziehen, können Sie sich statt dessen auch auf unserer Website unter www.hagen.com registrieren.
Para el registro en línea, visite nuestro sitio web en www.hagen.com



U1 TEILE

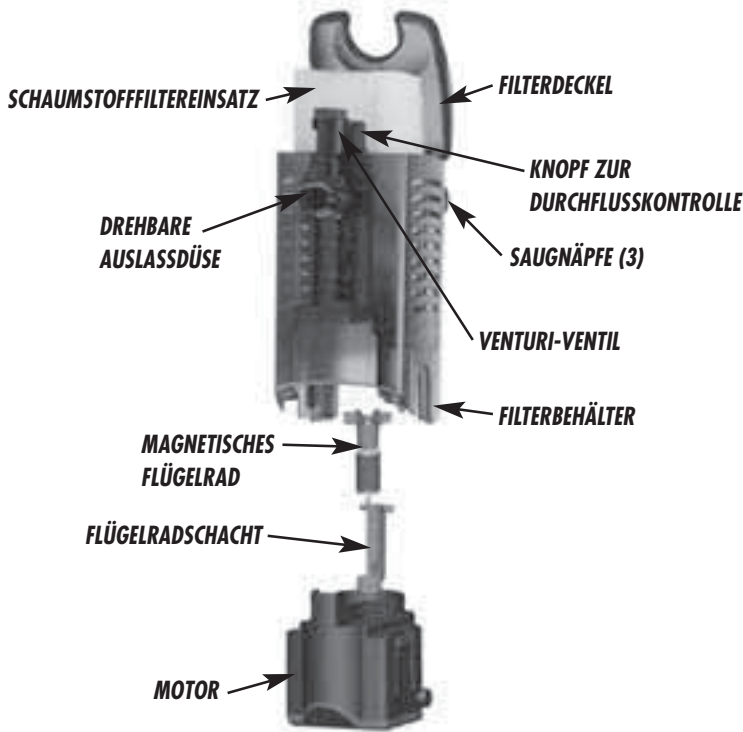

U2 – U3 – U4 TEILE

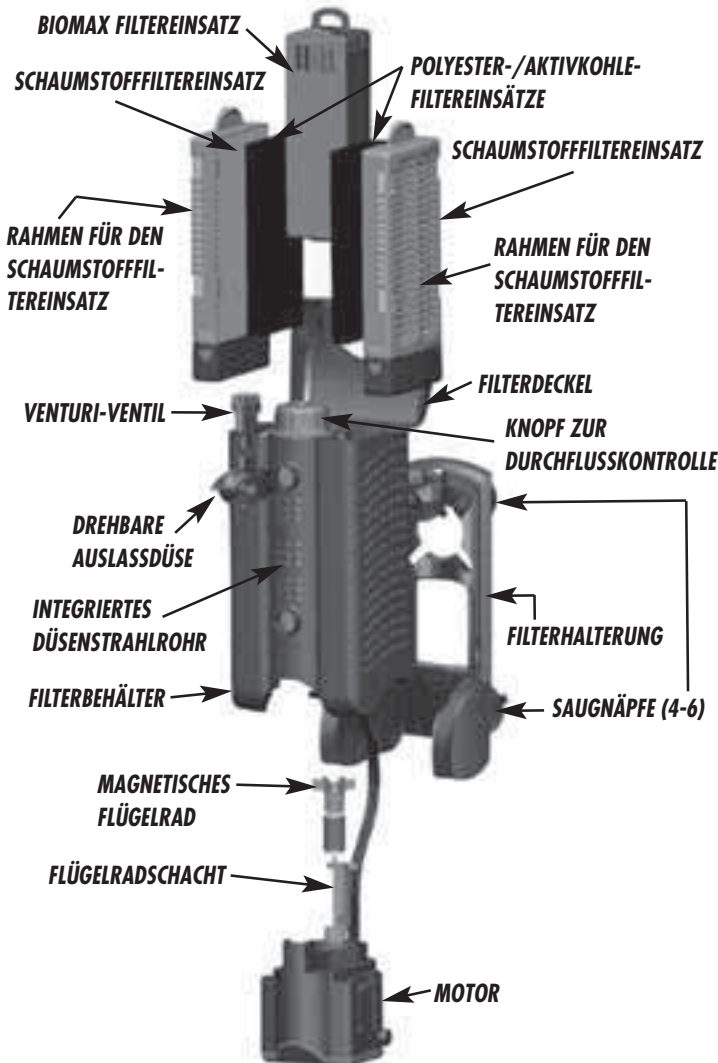

10. Wenn ein Verlängerungskabel benötigt wird, muss ein Kabel geeigneter Leistung benutzt werden. Ein Verlängerungskabel mit einer kleineren Ampere- oder Wattzahl als das Gerät kann sich überhitzen. Achten Sie darauf, das Verlängerungskabel so zu verlegen, dass man nicht darüber stolpert oder es herauszieht. Die Anschlussdose sollte von einem qualifizierten Elektriker verlegt werden

11. Die Pumpe darf nicht ohne Wasser laufen.

BEWAHREN SIE DIESER ANLEITUNG AUF.

Zur vollständigen Nutzung und zum Verständnis dieses Außenfilters wird empfohlen, diese Anleitung gründlich zu lesen und zu verstehen, da sonst Schäden an der Pumpe entstehen können.

INSTALLATION und EINSATZ (Fluval Innenfilter Modelle U1, U2, U3, U4)

WARNUNG: Stecker aller Aquariengeräte herausziehen, bevor Hände in das Aquarienwasser eingetaucht und/oder irgendeine Wartung durchgeführt wird. Filter nicht anschließen, bevor die Einrichtung nicht fertig und das Aquarium mit Wasser gefüllt ist.

FLUVAL U1 STARTBEREIT MACHEN

1. Alle Teile auspacken und identifizieren
2. Filterstandort festlegen. Ausreichenden Raum über dem Filter lassen, um ein einfaches Öffnen des oberen Deckels zu ermöglichen.
3. Wenn alle Teile identifiziert sind, den Filterschwamm vor der ersten Installation mit Leitungswasser durchspülen.
4. Die 3 Saughalter in die 3 Schlitze auf der Filterrückseite einsetzen. (Abb. A).
5. Die Auslassdüse mit der Venturi-Durchlüftung am Auslass des Filterkörpers anbringen und darauf achten, dass die Durchlüftung nach oben gerichtet ist. (Abb. B).
6. Wenn die Durchlüftungsvorrichtung verwendet wird, das Venturi-Ventil in das Oberteil der Vorrichtung stecken. (Abb. C).

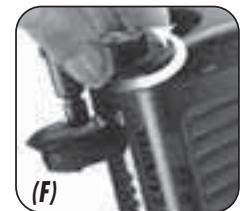
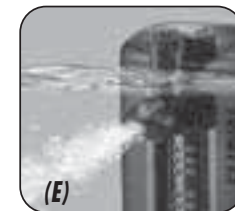
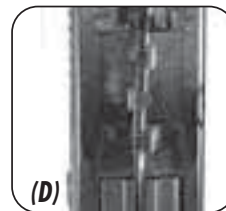
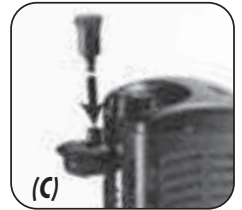
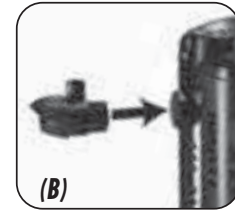
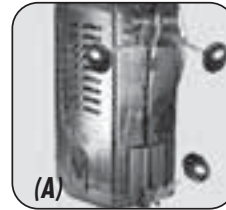

Achtung: Damit der Luftdurchfluss/Venturi-Vorrichtung richtig arbeitet, muss sie oberhalb des Wassers herausragen. Dies beachten, wenn der Filter in seine endgültige Position gebracht wird. Das Drehen des Ventils am oberen Bereich des Venturi-Systems reguliert die Menge der Luftdurchführung.

7. Der Filter kann nun innerhalb des Aquariums befestigt werden. Filter an den Seiten halten und in Position bringen. Wenn richtig positioniert, den Filter mit seinen 3 Saughaltern gegen die Wand des Aquariums drücken.

Achtung: Sicherstellen, dass sich das Stromkabel korrekt in den Schlitzen auf der Rückseite des Filterkörpers befindet. (Abb. D).

Achtung: Sicherstellen, dass sich der obere Auslass mindestens 1 cm unter der Wasseroberfläche befindet und bei Gebrauch des Venturi-Ventils, dieses aus dem Wasser herausragt. (Abb. E).

8. Strom einschalten.

JUSTIERUNG DES WASSERDURCHFLUSSES

Durch einfaches Drehen des regulierbaren Knopfes kann die Durchflussrate reguliert werden. (Abb. F).

WARTUNG DES U1-FILTERS

WARNUNG: IMMER DIE GERÄTE IM AQUARIUM VON STROMNETZ NEHMEN BEVOR DIE HÄNDE IN DAS WASSER GETAUCHT WERDEN, WENN TEILE EINGEBRACHT ODER ENTFERNT WERDEN UND WENN IMMER FILTERZUBEHÖR INSTALLIERT, GEWARTET ODER BEWEGT WERDEN.

Indem man einem Routine-Wartungsablaufplan folgt, wird das Resultat zu einem gesünderen Aquarium führen und die Laufzeit des Filters wird erhöht. Fluval Filter wurden für die Vereinfachung dieser Aufgaben entwickelt und sie können innerhalb weniger Minuten erledigt werden. Für beste Resultate sollte man den Empfehlungen des Wartungsplans folgen.

FILTERPATRONEN-AUSTAUSCH

Alle 3 – 6 Monate Schaumstoffeinsätze austauschen

FILTER-WARTUNG

Alle 4 Monate Antriebsmagnet und Antriebsmagnetschacht reinigen. Antriebsmagneten für einen optimalen Leistungserhalt und um Verschleiß zu vermeiden jährlich austauschen. Filter einmal im Jahr reinigen.

WIE MAN DIE FILTEREINSÄTZE AUSTAUSCHT

WICHTIG: Um die bakteriellen Vorgänge zu unterstützen, bei jedem Filtermedien-Austausch eine Dosis Nutrafin Cycle Biologischen Wasseraufbereiter auf die Filter Filtereinsätze gießen.

1. Stromkabel vom Netz nehmen.
2. Filterdeckel öffnen. (Abb. G).
3. Dem Schaumstoff aus dem Filterbehälter entnehmen und in einen leeren Eimer geben. Schaumstoffeinsätze mit Aquarienwasser ausspülen oder Schaumstoff gemäß empfohlenem Austauschplan ersetzen. **Kein Leitungswasser verwenden, weil damit die Nutzbakterien im Schwamm abgetötet werden.** (Abb. H).

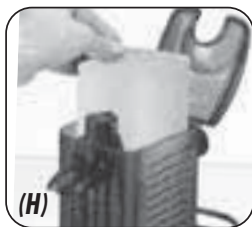
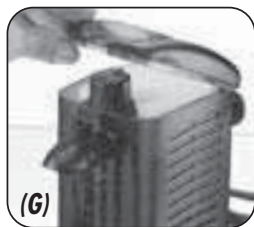

Benutzen Sie **NIEMALS** Seife oder Reinigungsmittel, da diese Produkte für die Bewohner Ihres Aquariums schädlich sein können.

DIE PFLEGE DES ANTRIEBSMAGNETEN UND MOTORS

WARNUNG: IMMER DIE GERÄTE IM AQUARIUM VON STROMNETZ NEHMEN BEVOR DIE HÄNDE IN DAS WASSER GETAUCHT WERDEN, WENN TEILE EINGEBRACHT ODER ENTFERNT WERDEN UND WENN IMMER FILTERZUBEHÖR INSTALLIERT, GEWARTET ODER BEWEGT WERDEN.

Der Antriebsmagnetschacht hat einen effektiven Selbstreinigungsmechanismus. Es wird empfohlen, den Motor zu entnehmen und als Teil der Routinewartung den Antriebsmagneten zu inspizieren. Indem der Antriebsmagnet sauber gehalten wird, wird seine Lebensdauer und die des Motors verlängert.

1. Stromkabel vom Netz nehmen.
2. Vorsichtig den Filter vom Aquarium entfernen. Den Filter in vertikaler Position halten, um zu verhindern, dass Schmutz innerhalb des Aquariums gelangt.
3. Den Motor vom Filterkörper nehmen, indem die zwei Entriegelungszonen an den Seiten des Motorgehäuses zusammengedrückt werden.
4. Wenn der Antriebsmagnet gereinigt werden muss, ihn am Flügelradbereich ergreifen und vorsichtig aus dem Schacht ziehen. Unter sauberem Wasser reinigen. Niemals Seife oder Lösungsmittel verwenden, da Spuren von Reinigern den Fischen schaden würden. (Abb. I).

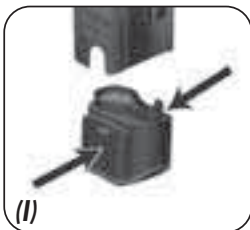

5. Wenn der Antriebsmagnetschacht gereinigt werden muss, ihn mit einer Fluval Reinigungsbürste vorsichtig abscrubben. Im Falle einer Hauptreinigung muss die Flügelradeinheit entfernt werden, indem das Entnahmewerkzeug eingeführt wird. Am Schachtboden einfädeln und vorsichtig hoch und herausziehen. (Abb. J).
6. Wenn der Antriebsmagnetschacht gereinigt werden muss, ihn mit einer Fluval Reinigungsbürste vorsichtig abscrubben. Im Falle einer Hauptreinigung muss die Flügelradeinheit entfernt werden, indem das Entnahmewerkzeug (nicht enthalten) eingeführt wird. Am Schachtboden einfädeln und vorsichtig hoch und herausziehen.
7. Zum Wiedereinsetzen das magnetische Flügelrad auf der Flügelradeinheit positionieren und in den Antriebsmagnetschacht einführen; Antriebsmagnetflügel hineindrücken, bis die Einheit in Position erscheint.

Der Antriebsmagnet wird über die Zeit verschleiben. Ein Ersatz kann über den Handel oder über www.hagenservice.de geordert werden.

FLUVAL U2, U3 UND U4 STARTEN

1. Alle Teile auspacken und identifizieren Das Diagramm im inneren Deckblatt als Leitfaden verwenden.
2. Filterposition in Aquarium bestimmen. Ausreichenden Raum an der Seite und Vorderseite des Filters belassen, um ein einfaches Vorwärtsskippen während zukünftiger Austauschaktionen oder Wartungsentnahmen der Filterpatronen zu ermöglichen.
3. Wenn alle Teile identifiziert sind, die Patronenrahmen mit den Schaumkissen und Polyester-/Aktivkohle- und BIOMAX-Patronen aus dem Filter entnehmen und unter Leitungswasser ausspülen, um alle Staubpartikel vor der Ersteinstallation zu entfernen. Sicherstellen, dass die BIOMAX-Ringe aus der Verpackung entnommen und in die BIOMAX-Patrone platziert werden, bevor sie ausgespült oder verwendet werden.
4. Saughalter an der Filterhalterung einsetzen. Die 4 oberen Schlitze für die Modelle U2 und U3 verwenden. Die 4 oberen und 2 unteren Schlitze für Modell U4 verwenden. HINWEIS: Für einfache Entfernung der Filterhalterung die Saughalter so platzieren,

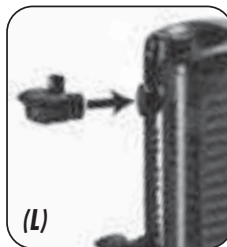

dass die Saughalternasen nach außen zeigen. (Abb. K).

5. Die Auslassdüse mit der Venturi-Durchlüftung am Auslass des Filterkörpers anbringen und darauf achten, dass die Durchlüftung nach oben gerichtet ist. Wenn erforderlich, die zweite Auslassdüse in den Bodenauslass des Filterkörpers stecken. (Abb. L).
6. Wenn das Belüftungssystem benutzt werden soll, das Belüftungsventil auf in das Oberteil des Belüftungseinsatzes stecken. (Abb. M).

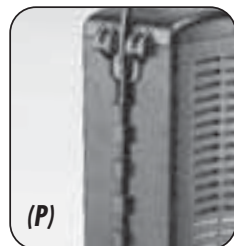
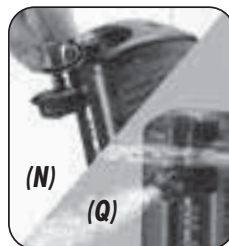

Achtung: Damit der Luftdurchfluss/Venturi-Vorrichtung richtig arbeitet, muss sie oberhalb des Wassers herausragen. Dies beachten, wenn der Filter in seine endgültige Position gebracht wird. Das Drehen des Ventils am oberen Bereich des Venturi-Systems reguliert die Menge der Luftdurchführung. (Abb. N).

7. Den Filter auf die Filterhalterung einführen und dann die endgültige Platzierung durch Zusammendrücken des Filterkorbs mit der Filterhalterung fixieren (siehe Diagramm). (Abb. O).

Achtung: Sicherstellen, dass sich das Stromkabel korrekt in den Schlitzen auf der Rückseite des Filterkörpers befindet. (Abb. P).

- Der Filter kann nun innerhalb des Aquariums befestigt werden. Filter an den Seiten halten und in Position bringen. Wenn richtig positioniert, den Filter mit seinen 4 oder 6 Saughaltern gegen die Wand des Aquariums drücken.

ACHTUNG: Sicherstellen, dass sich der obere Auslass mindestens 1 cm unter der Wasseroberfläche befindet und bei Gebrauch des Venturi-Ventils, dieses aus dem Wasser herausragt. (Abb. Q).

- Strom einschalten.

JUSTIERUNG DES WASSERDURCHFLUSSES

Der Wasserdurchfluss kann maßgeschneidert, auf Grundlage der gewünschten Durchflussmenge, eingestellt werden. Durch simples Drehen des einstellbaren 3-Wege-Flusskontroll-Knopfes kann einer von 3 Auslasseinstellungen, sowie die Durchflussrate bestimmt werden.

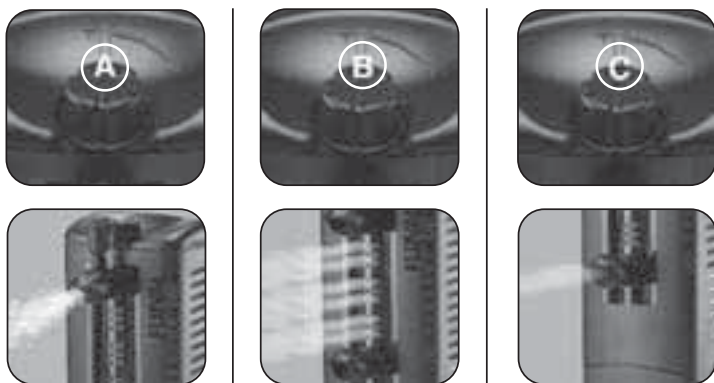

(A) Oberer Auslass für maximale Zirkulation und Luftzufuhr.

(B) Das integrierte Düsenstrahlrohr für gleichmäßigen, sanften Durchfluss für bepflanzte Aquarien.

(C) Bodenauslass für tiefe Wasserumwälzung am Boden.

WARTUNG DER U2, U3, U4 FILTER

WARNUNG: IMMER DIE GERÄTE IM AQUARIUM VON STROMNETZ NEHMEN BEVOR DIE HÄNDE IN DAS WASSER GETAUCHT WERDEN, WENN TEILE EINGEBRACHT ODER ENTFERNT WERDEN UND WENN IMMER FILTERZUBEHÖR INSTALLIERT, GEWARTET ODER BEWEGT WERDEN.

Indem man einem Routine-Wartungsablaufplan folgt, wird das Resultat zu einem gesünderen Aquarium führen und die Laufzeit des Filters wird erhöht. Fluval Filter wurden für die Vereinfachung dieser Aufgaben entwickelt und sie können innerhalb weniger Minuten erledigt werden. Für beste Resultate sollte man den Empfehlungen des Wartungsplans folgen.

FILTERPATRONEN-AUSTAUSCH

Alle 2 Wochen 1 Polyester-/Aktivkohle-Einsatz austauschen. Alle 3 – 6 Monate Schaumstoffeinsätze austauschen. Alle 5-6 Monate Hälfte der Menge BIOMAX-Ringe austauschen.

FILTER-WARTUNG

Alle 4 Monate Antriebsmagnet und Antriebsmagnetschacht reinigen. Antriebsmagneten für einen optimalen Leistungserhalt und um Verschleiß zu vermeiden jährlich austauschen. Filter einmal im Jahr reinigen.

WIE MAN DIE FILTEREINSÄTZE AUSTAUSCHT

WICHTIG: Nicht alle Filterpatronen zur gleichen Zeit austauschen. Abwechselnd Filterpatronen wechseln, so dass ältere Patronen im Gebrauch bleiben. Dies stellt das Wiedervermehren der Nutzbakterien sicher, so dass Kolonien von entnommenen Altpatronen durch kräftige Neukolonien ersetzt werden. Um die bakteriellen Vorgänge zu unterstützen, bei jedem Filtermedien-Austausch eine Dosis Nutrafin Cycle Biologischen Wasseraufbereiter auf die Filter Filtereinsätze gießen.

- Stromkabel vom Netz nehmen.
- Filterdeckel öffnen (Um die Operation zu vereinfachen und im Falle, dass der Filter

unter einem Aquarienrahmen positioniert ist, den Filter bis er stoppt vorwärts kippen aber dabei sicherstellen, dass genug Stromkabel für das Vorwärtsziehen vorhanden ist). (Abb. R-S).



- Die Schaumstoffrahmen aus dem Filterbehälter entnehmen, indem sie vertikal gehalten werden, um zu gewährleisten, dass der Schmutz im Rückhaltebehälter verbleibt. Die Rahmen in einen leeren Eimer geben. (Abb. T).

- Die Schaumstoffrahmen aus dem Schmutzauffangbehälter entnehmen, indem die beiden Entriegelungszonen an den Schaumstoffrahmen gedrückt wird. (Abb. U).

- Schaumstoff entfernen. Schmutzrückhaltebehälter und Schaumstoffkissen mit Aquarienwasser ausspülen oder eines der Schaumstoffe gemäß empfohlenem Austauschplan ersetzen. **Kein Leitungswasser verwenden, weil damit die Nutzbakterien im Schwamm abgetötet werden.**

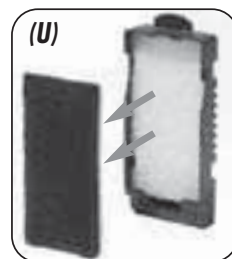

Benutzen Sie **NIEMALS** Seife oder Reinigungsmittel, da diese Produkte für die Bewohner Ihres Aquariums schädlich sein können.

- Schaumstoffkissen wieder einsetzen. Sicherstellen, dass der Schaum hinter den Nasen an den Seiten des Rahmens positioniert ist.

- Mit der Kohleseite nach außen gerichtet, die Polyester-/Aktivkohle-Patronen einsetzen, indem das niedrige Ende der Patrone am niedrigen Ende des Patronenrahmenseingesetzt wird. Dann die obere Seite der Patrone unter die zwei Nasen auf der oberen Rahmenseite einrasten. Nicht zu hart pressen, da die Patrone oben auf den Nasen an den Rahmenseiten sitzen muss. Hinweis: Für beste Resultate 1 Polyester-/Aktivkohle-Patrone alle 2 Wochen ersetzen.

- BIOMAX-Patronen entnehmen und in das Becken oder einen Eimer legen.

- Die Nase an der Patronenseite aufziehen und Deckel öffnen. BIOMAX mit Aquarienwasser ausspülen, niemals mit Leitungswasser, oder die Hälfte der Einsatzmenge alle 5-6 Monate austauschen. **Niemals alle BIOMAX-Ringe auf einmal ersetzen, da wertvolle Nutzbakterienkolonien verloren gehen könnten.** (Abb. V).

- Nach dem Ausspülen BIOMAX zurück in die Patrone geben und den Deckel schließen. Für beste Resultate die Patrone komplett mit BIOMAX-Ringen füllen, aber darauf achten, dass der Deckel leicht zu schließen ist.

- Die Schaumstoff-Patronen-Rahmen zurück in den Filter setzen mit den Polyester-/Aktivkohlekissen nach innen gerichtet. Die BIOMAX-Patronen in den Filter setzen und darauf achten, dass das Loch am Boden der Patrone direkt zum oberen Bereich der Antriebsmagnetöffnung ausgerichtet ist. Filterdeckel schließen und falls erforderlich, den Filterkörper zurück in Position an der Filterhalterung zurückschnappen lassen.



DIE PFLEGE DES ANTRIEBSMAGNETEN UND MOTORS

Der Antriebsmagnetschacht hat einen effektiven Selbstreinigungsmechanismus. Es wird empfohlen, den Motor zu entnehmen und als Teil der Routinewartung den



Antriebsmagneten zu inspizieren. Indem der Antriebsmagnet sauber gehalten wird, wird seine Lebensdauer und die des Motors verlängert.

1. Stromkabel vom Netz nehmen.
2. Den Filter durch Vorwärtskippen und dann durch Hochziehen aus der Filterhalterung entfernen. (Abb. W).
3. Das Elektrokabel aus seinen Schlitzern ziehen.
4. Den Motor vom Filterkörper nehmen, indem die zwei Entriegelungszonen an den Seiten des Motorgehäuses zusammengedrückt werden. (Abb. X).
5. Wenn der Antriebsmagnet gereinigt werden muss, ihn am Flügelradbereich ergreifen und vorsichtig aus dem Schacht ziehen. Unter sauberem Wasser reinigen. Niemals Seife oder Lösungsmittel verwenden, da Spuren von Reinigern den Fischen schaden würden. (Abb. Y).
6. Wenn der Antriebsmagnetschacht gereinigt werden muss, ihn mit einer Fluval Reinigungsbürste vorsichtig abschrubben. Im Falle einer Hauptreinigung muss die Flügelradereinheit entfernt werden, indem das Entnahmewerkzeug (nicht enthalten) eingeführt wird. Am Schachtboden einfädeln und vorsichtig hoch und herausziehen.
7. Zum Wiedereinsetzen das magnetische Flügelrad auf der Flügelradereinheit positionieren und in den Antriebsmagnetschacht einführen; Antriebsmagnefflügel hineindrücken, bis die Einheit in Position erscheint.
Der Antriebsmagnet wird über die Zeit verschleifen. Ein Ersatz kann über den Handel oder über www.hagenservice.de geordert werden.

3 JAHREN GARANTIE

Auf Fluval U1, U2, U3, U4 Innenfilter wird eine uneingeschränkte Garantie für Mängel in Material und Verarbeitung für die Dauer von 3 Jahren eingeräumt. Diese Garantie gilt bei Einhaltung der normalen Betriebsbedingungen, für die die Filter entwickelt wurden. Diese Garantie gilt nicht für Geräte, die missbräuchlich oder fahrlässig verwendet oder manipuliert wurden. Diese Garantie umfasst keine Haftung für Organismen im Aquarium und ist ausschließlich auf den Fluval Innenfilter beschränkt. Der Motor wurde werksseitig versiegelt. Bei Manipulationen verliert diese Garantie ihre Gültigkeit.

REPARATUR-SERVICE IM RAHMEN DER GARANTIE:

Wenn Sie sich zu Garantiezwecken online registrieren oder Sie weitere Information über unser gesamtes Produktprogramm erhalten möchten, besuchen Sie uns auf www.hagen.com.

KUNDENDIENST

Falls dieses Produkt fehlerhaft sein sollte, geben Sie es zusammen mit dem Kaufnachweis entweder an Ihren örtlichen Zoofachhändler oder senden Sie es mit im Voraus bezahlten Versandkosten an:

HAGEN Deutschland GmbH & Co. KG
Lehmweg 99 – 105
25488 Holm

RECYCLING

Dieses Produkt unterliegt der europäischen Richtlinie WEEE 2002/96/EC als auch späteren Änderungen. Die sachgemäße Entsorgung und getrennte Sammlung von Altgeräten dienen der Vorbeugung von potenziellen Umwelt- und Gesundheitsschäden. Sie sind eine Voraussetzung für die Wiederverwendung und das Recycling gebrauchter Elektro- und Elektronikgeräte. Das auf dem Produkt oder in den dazugehörigen Dokumenten platzierte Symbol weist darauf hin, dass das Produkt nicht in den Hausmüll geworfen werden darf. Das Gerät sollte an die entsprechende Entsorgungsstelle für Abfälle mit dem Ziel des Recyclings weggebracht werden. Ausführlichere Informationen zur Entsorgung Ihrer Altgeräte erhalten Sie bei Ihrer Kommune, Ihrem Müllentsorgungsdienst oder dem Fachhändler, bei dem Sie das Produkt erworben haben.

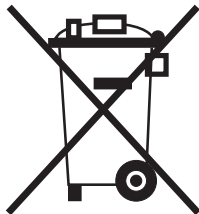

GARANTIE-REGISTRIERUNGSKARTE

Bitte zur Erhaltung der Garantie zurücksenden. Falls Sie dies vorziehen, können Sie sich stattdessen auch auf unserer Website unter www.hagen.com registrieren.

Name _____

Adresse _____

Stadt _____

Postleitzahl _____

Geschäft _____

Telefonnummer _____

Geschäft _____

Telefonnummer _____

MM DD YY _____

Kaufdatum _____

Was es ein Geschenk? Ja Nein Alter _____

Geschlecht M F Tel.: _____

Größe des Aquariums U1 U2 U3 U4

Fisharten _____

Größe des Aquariums U1 U2 U3 U4

FLUVAL

ERSATZTEILE	U1	U2	U3	U4
BIOMAX Filtereinsatz	—	A-15207	A-15307	A-15407
BIOMAX Ringe	—	A-495	A-495	A-495
Rahmen für den Schaumstofffiltereinsatz	—	A-15219	A-15319	A-15419
Schaumstofffiltereinsatz	A-485	A-486	A-487	A-488
Polyester-/Aktivkohle-Filtereinsatz	—	A-490	A-491	A-492
Filterbehälter	A-15109	A-15209	A-15309	A-15409
Filterdeckel	A-15110	A-15210	A-15210	A-15410
Drehbare Auslassdüse	A-15044	A-15044	A-15044	A-15044
Venturi-Ventil	A-13921	A-13921	A-13921	A-13921
Filterhalterung	—	A-15204	A-15204	A-15404
Saugnäpfe	A-15039	A-15041	A-15041	A-15041
Magnetisches Flügelrad 60Hz	A-15232	A-15232	A-15332	A-15333
Magnetisches Flügelrad 50Hz	A-15133	A-15233	A-15332	A-15333
Flügelradschacht	A-15101	A-15101	A-15101	A-15401
Motor	A-15103	A-15203	A-15303	A-15403

INSTRUCCIONES DE SEGURIDAD IMPORTANTES

ADVERTENCIA: Para evitar lesiones, se deben tener en cuenta las precauciones básicas de seguridad, incluidas las que se detallan a continuación.

- 1. LEA Y CUMPLA CON TODAS LAS INSTRUCCIONES DE SEGURIDAD** y advertencias importantes que figuran en el aparato antes de usar la bomba. De lo contrario, podría ocasionar la muerte de los peces o dañar el equipo.
- 2. PELIGRO:** Para evitar una posible descarga eléctrica, se debe tener especial cuidado, ya que se manipula agua al usar el equipo del acuario. En las situaciones que se describen a continuación, nunca intente hacer una reparación usted mismo; lleve el aparato a un lugar autorizado que provea los servicios necesarios o deséchelo.
 - A.** Si el aparato presenta indicios de una pérdida irregular de agua o si el dispositivo de corriente residual (o interruptor accionado por corriente de pérdida a tierra) se apaga, desconecte el cable de la fuente de alimentación del suministro eléctrico y retire la bomba de filtro del agua.
 - B.** Inspeccione cuidadosamente el aparato una vez instalado. No se debe enchufar si hay agua en las piezas que no están diseñadas para estar mojadas.
 - C.** No utilice ningún aparato que tenga un cable o un enchufe dañados, que no funcione correctamente o que se haya caído o dañado de alguna manera. El cable de alimentación de este aparato no se puede cambiar; por lo que si se daña, deberá desechar el aparato. Nunca corte el cable.
 - D.** Para evitar que el enchufe o el tomacorriente del aparato se mojen, coloque el aparato junto a un tomacorriente montado en la pared, con el fin de evitar que el agua gotee en el tomacorriente o el enchufe. El usuario debe utilizar un "lazo de goteo" (ver figura 1) en el cable que conecta el aparato al tomacorriente. El "lazo de goteo" es la parte del cable que está por debajo del nivel del tomacorriente, o el conector si se usa un cable de extensión, para evitar que el agua resbale por el cable y entre en contacto con el tomacorriente. Si el enchufe o el tomacorriente se mojan, NO desenchufe el cable. Desconecte el fusible o el interruptor que proporciona la alimentación al aparato. A continuación, desenchufe y verifique si hay agua en el tomacorriente.
- 3. ADVERTENCIA:** Es necesario que tenga mucho cuidado cuando los niños usen cualquier tipo de aparato o se encuentren cerca de éste. Este aparato no debe ser usado por personas (incluidos los niños) con capacidades físicas, sensoriales o mentales reducidas, o personas sin experiencia ni conocimiento, a menos que sean supervisadas o hayan recibido instrucciones sobre el uso del aparato de parte de una persona responsable de su seguridad. Se debe supervisar a los niños para impedir que jueguen con el aparato.
- 4.** Para evitar lesiones, no toque las piezas móviles ni las calientes.
- 5. PRECAUCIÓN:** Siempre desenchufe o desconecte todos los aparatos que están dentro del acuario antes de colocar las manos en el agua o antes de agregar o quitar piezas, o mientras instala, manipula o realiza el mantenimiento del equipo. Cuando introduzca la bomba de filtro en el agua o cuando de allí la extraiga, quite siempre el enchufe tomacorriente. Nunca tire con fuerza del cable para quitar el enchufe del tomacorriente. Tome el enchufe y tire para desconectarlo. Siempre desenchufe el aparato cuando no lo utilice.
- 6.** Este aparato es una bomba de filtro para acuarios para uso en acuarios decorativos. No use este aparato para una función que no sea para la que está diseñado (p. ej.: no lo use con líquidos inflamables o potables, ni en piscinas o lugares donde las personas se sumergen, en estanques de jardín, baños, etc.). Este aparato es apto para uso en agua con una temperatura mayor a 35 °C. El uso de accesorios no recomendados o no vendidos por el fabricante del aparato puede provocar una situación peligrosa.
- 7.** Esta bomba de filtro es apta para uso EN INTERIORES/DOMÉSTICO únicamente. No instale ni guarde el aparato en lugares expuestos a la intemperie o a temperaturas bajo cero.
- 8.** Asegúrese de que este aparato esté bien instalado antes de utilizarlo y de que la conexión eléctrica se realice de acuerdo con los datos de la etiqueta de clasificación. No deje que la bomba funcione sin agua. La bomba de filtro debe estar completamente sumergida en agua. Nunca debe utilizarse fuera del agua.
- 9.** Si es necesario usar un cable de extensión, procure que tenga el calibre adecuado. Es posible que un cable con un calibre de amperaje o vataje inferior al del aparato pueda recalentarse. Se debe tener cuidado al colocar el cable para que nadie se tropiece ni tire de él. Un electricista calificado debe realizar la conexión.
- 10. GUARDE ESTAS INSTRUCCIONES**

Para usar este producto y entender su funcionamiento completamente, se recomienda leer y comprender todo el manual. De lo contrario, este producto puede dañarse.



figura 1

FLUVAL®

WARRANTY REGISTRATION CARD

When complete, place Warranty Registration Card in an envelope, affix correct postage and mail to:

GARANTIE-REGISTRIERUNGSKARTE

Bitte zurücksenden zur Erhaltung der Garantie. Damit wir Sie besser betreuen können, füllen Sie bitte diese Registrierungskarte aus und schicken Sie sie an uns zurück.

CARTE D'ENREGISTREMENT DE LA GARANTIE

Déposer la carte de garantie dûment remplie dans une enveloppe suffisamment affranchie et poster à :

TARJETA DE REGISTRO DE LA GARANTÍA

Una vez llenada, coloque la tarjeta de registro de la garantía en un sobre debidamente franqueado y envíela a:

CANADA

Rolf C. Hagen Inc.
20500 Trans Canada Hwy,
Baie d'Urfe, Québec H9X 0A2

U.S.A.

Rolf C. Hagen (U.S.A.) Corp.,
305 Forbes Blvd,
Mansfield, MA. 02048

UK

Rolf C. Hagen (U.K.) Ltd.
Castletford, W. Yorkshire
WF10 5QH

FRANCE

Hagen France SA,
F-77388 Combs la Ville.

ESPAÑA

Rolf C. Hagen España S.A.,
Av. De Beniparrell n. 11 y 13
46460 Silla, Valencia

GERMANY

HAGEN Deutschland
GmbH & Co. KG,
25488 Holm

To register online, visit our website at www.hagen.com • Pour l'enregistrement en ligne, visitez notre site Web à www.hagen.com
Für die Online-Registrierung, besuchen Sie unser Web-Site unter www.hagen.com
Para el registro en línea, visite nuestro sitio web en www.hagen.com



FLUVAL®

U Series

Filtro sumergible Información para el usuario

U1 15 U.S. gal/55 L

U3 24-40 U.S. gal/90-150 L

U2 12-30 U.S. gal/45-110 L

U4 34-65 U.S. gal/130-240 L

PIEZAS DEL MODELO U1

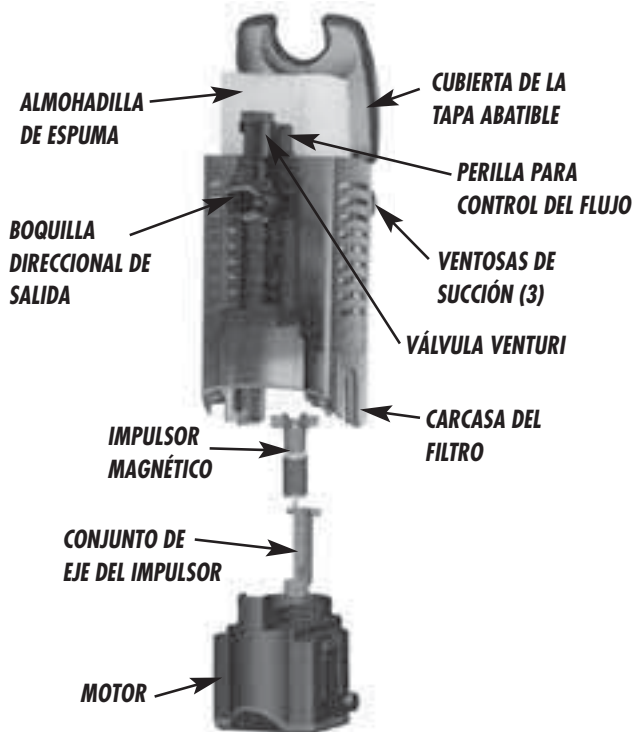

PIEZAS DE LOS MODELOS U2 - U3 - U4

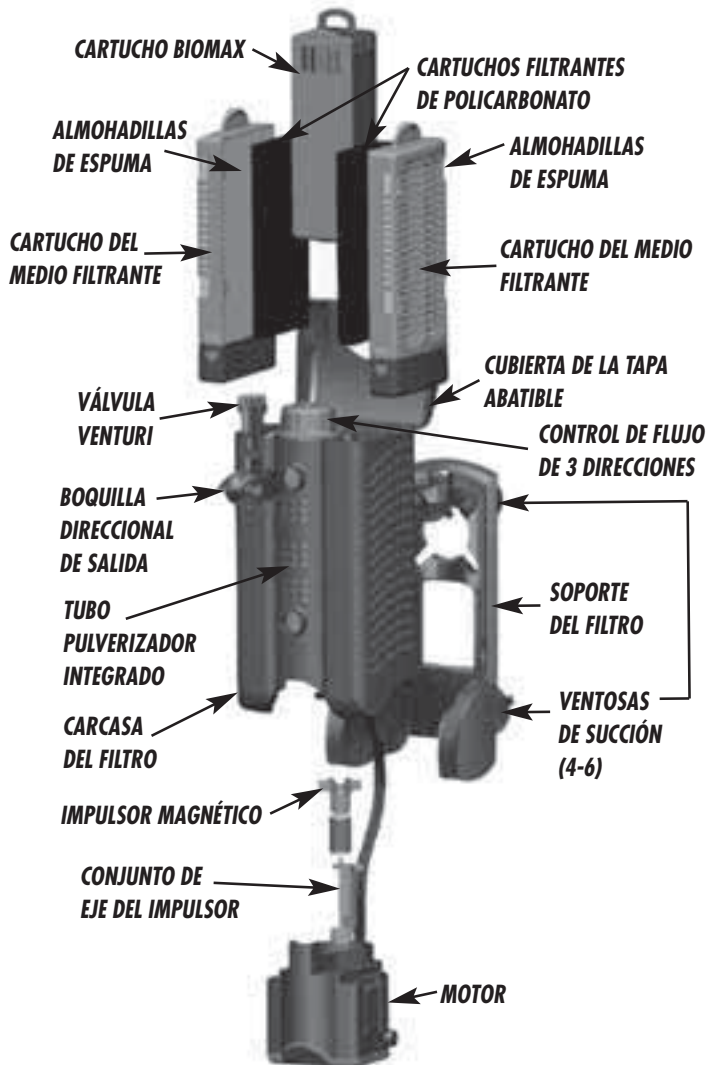

INSTALACIÓN Y USO

(Modelos U1, U2, U3 y U4 del filtro sumergible Fluval)

ADVERTENCIA: Desenchufe todos los aparatos del acuario antes de colocar las manos en el agua y de realizar cualquier clase de mantenimiento. No enchufe el filtro antes de que esté completamente ensamblado y el acuario esté lleno de agua.

CÓMO INSTALAR EL MODELO U1 DE FLUVAL

1. Desempaque e identifique todas las piezas. Utilice el diagrama que aparece en la tapa interna a modo de guía.
2. Decida dónde colocar el filtro. Deje un espacio amplio encima del filtro para poder abrir la tapa fácilmente.
3. Una vez identificadas todas las piezas, aplique la espuma y enjuague con agua de grifo antes de la primera instalación.
4. Inserte las 3 ventosas en las 3 ranuras de la parte posterior del filtro. (Fig. A).
5. Inserte la boquilla de salida con la entrada de aire Venturi en la salida de la carcasa del filtro y asegúrese de que la entrada de aire esté orientada hacia arriba. (Fig. B).
6. Si pretende utilizar el sistema Venturi, coloque la válvula Venturi en la parte superior de la entrada de aire. (Fig. C).

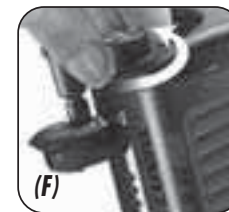
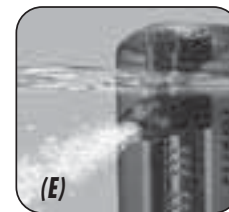
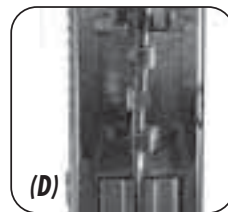
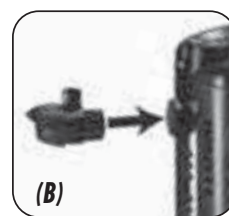
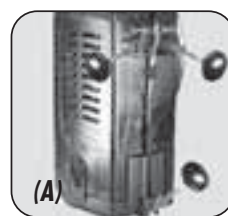

Nota: Para que el flujo de aire/Venturi funcione correctamente, debe permanecer sobre el nivel del agua. Tenga esto en cuenta cuando coloque el filtro en su posición definitiva. Al girar la válvula ubicada en la parte superior de la válvula Venturi se regulará la cantidad de aire producida.

7. Ahora puede ubicar el filtro en el acuario. Tome el filtro por los lados y colóquelo en su lugar. Cuando esté ubicado correctamente, presione el filtro para adherir las 3 ventosas a la pared del acuario.

Nota: Asegúrese de que el cable de la red eléctrica esté correctamente ubicado en las ranuras del dorso de la carcasa del filtro. (Fig. D).

Nota: Asegúrese de que la salida superior esté ubicada como mínimo a 1 cm por debajo de la superficie del agua del acuario y de que, si va a utilizar la válvula Venturi, ésta sobresalga del agua. (Fig. E).

8. Enchufe en la fuente de alimentación.

CÓMO AJUSTAR EL FLUJO DE AGUA

Puede ajustar el caudal simplemente al girar la perilla de control ajustable. (Fig. F).

CÓMO MANTENER EL FILTRO U1

ADVERTENCIA: ANTES DE COLOCAR LAS MANOS EN EL AGUA, ANTES DE AGREGAR O QUITAR PIEZAS Y MIENTRAS INSTALA, MANIPULA O REALIZA EL MANTENIMIENTO DEL EQUIPO DEL FILTRO, SIEMPRE DESCONECTE TODOS LOS APARATOS QUE ESTÁN DENTRO DEL ACUARIO.

Seguir un programa de mantenimiento de rutina le permitirá tener un acuario más saludable y extenderá la duración del filtro. Los filtros Fluval han sido diseñados para facilitar estas tareas y para que puedan realizarse en cuestión de minutos. Para obtener mejores resultados, siga las recomendaciones de nuestro programa de mantenimiento.

REPUESTO DEL CARTUCHO FILTRANTE

Reemplace las almohadillas de espuma cada 3 a 6 meses.

MANTENIMIENTO DEL FILTRO

Limpie el impulsor y el recinto del impulsor cada 4 meses. Reemplace el impulsor todos los años para obtener un rendimiento óptimo y para prevenir el desgaste. Limpie la carcasa del filtro una vez por año.

CÓMO REEMPLAZAR LOS CARTUCHOS FILTRANTES

IMPORTANTE: Para realzar la acción de las bacterias, añada una dosis del suplemento de ciclo biológico Nutrafin Cycle en el cartucho filtrante cada vez que cambie los medios filtrantes.

1. Desenchufe el cable de alimentación.
2. Abra la tapa del filtro. (Fig. G).
3. Retire la espuma de la carcasa del filtro y colóquela en un cubo vacío. Enjuague el cartucho de espuma con agua del acuario o reemplace la espuma según el programa de reemplazo recomendado. **No utilice agua de grifo ya que esto matará las bacterias beneficiosas de la espuma.** (Fig. H).

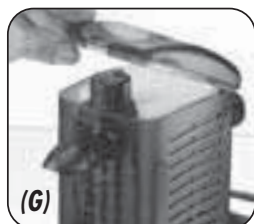

NUNCA utilice jabón ni detergente ya que estos productos pueden ser perjudiciales para los habitantes de su acuario.

CÓMO CUIDAR EL IMPULSOR Y EL MOTOR

ADVERTENCIA: ANTES DE COLOCAR LAS MANOS EN EL AGUA, ANTES DE AGREGAR O QUITAR PIEZAS Y MIENTRAS INSTALA, MANIPULA O REALIZA EL MANTENIMIENTO DEL EQUIPO DEL FILTRO, SIEMPRE DESCONECTE TODOS LOS APARATOS QUE ESTÁN DENTRO DEL ACUARIO.

El recinto del impulsor cuenta con una eficaz función autolimpiante. Sin embargo, se recomienda retirar el motor e inspeccionar el impulsor como parte del mantenimiento de rutina. Si mantiene la limpieza del impulsor, éste y el motor durarán más tiempo.

1. Desenchufe el cable de alimentación.
2. Quite el filtro del acuario con cuidado. Mantenga el filtro en posición vertical para evitar derramar los desechos en el acuario.
3. Deslice el cordón eléctrico fuera de la ranura.
4. Retire el motor de la carcasa del filtro al oprimir los dos sujetadores que están al costado de la cubierta del motor. (Fig. I).
5. Si necesita limpiar el impulsor, tome el ventilador y jálelo hacia el exterior del recinto del impulsor. Lávelo con agua limpia. **NUNCA** utilice jabón ni detergente, ya que los restos de productos de limpieza dañarán a los peces. (Fig. J).

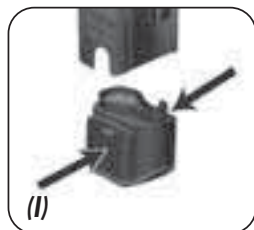

6. Si necesita limpiar el recinto del impulsor, frótelo suavemente con un cepillo de limpieza Fluval. En caso de que sea necesario realizar una limpieza completa, debe retirar el conjunto del eje del impulsor de la siguiente manera: primero, inserte la herramienta del eje (no incluida) hasta sentir que se metió en la base del eje, y luego tire levemente hacia arriba y hacia afuera.
7. Para reemplazarlo, coloque el impulsor magnético en el conjunto del eje e insértelo en el recinto del impulsor. Luego, ejerza presión sobre el ventilador del impulsor hasta que quede fijo en su lugar.

Con el paso del tiempo, el impulsor se desgastará. Puede obtener un impulsor de repuesto en su distribuidor local de Fluval, o bien comunicándose con el Servicio a la clientela de Rolf C. Hagen Corp.

CÓMO INSTALAR LOS MODELOS U2, U3 Y U4 DE FLUVAL

1. Desempaque e identifique todas las piezas. Utilice el diagrama que aparece en la tapa interna a modo de guía.
2. Decida dónde colocar el filtro. Deje un espacio amplio al costado y al frente del filtro para poder inclinarlo fácilmente hacia adelante cuando reemplace el cartucho y lo quite para su mantenimiento en el futuro.
3. Una vez identificadas todas las piezas, retire el cartucho de los medios filtrantes con las almohadillas de espuma y los cartuchos de policarbonato, y el cartucho BIOMAX con los nodos BIOMAX del filtro y enjuague con agua de grifo para quitar las partículas de polvo antes de la primera instalación. Asegúrese de retirar los nodos BIOMAX de la envoltura y reemplácelos en el cartucho BIOMAX antes de enjuagarlo o utilizarlo. Una vez enjuagados vuelva a colocar los cartuchos cargados en el filtro. (Para conocer más detalles, consulte la sección MANTENIMIENTO).
4. Sujete las ventosas al soporte del filtro. Utilice las 4 ranuras superiores de los modelos U2 y U3 y utilice las 4 ranuras superiores y las 2 ranuras inferiores del modelo U4. Nota: Para facilitar la extracción del soporte del filtro, coloque las ventosas de manera que sus lengüetas estén orientadas hacia afuera. (Fig. K).
5. Inserte la boquilla de salida con la entrada de aire Venturi en la salida superior de la carcasa del filtro y asegúrese de que la entrada de aire esté orientada hacia arriba. Si lo considera necesario, inserte una segunda boquilla de salida en la salida inferior de la carcasa del filtro. (Fig. L).

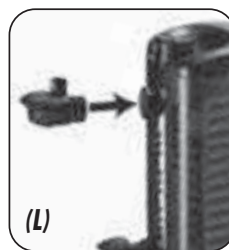

6. Si pretende utilizar el sistema Venturi, coloque la válvula Venturi en la parte superior de la entrada de aire. (Fig. M).

Nota A: Para que el flujo de aire/Venturi funcione correctamente, debe permanecer sobre el nivel del agua. Tenga esto en cuenta cuando coloque el filtro en su posición definitiva. Al girar la válvula ubicada en la parte superior de la válvula Venturi se regulará la cantidad de aire producida. (Fig. N).

7. Coloque el filtro en su soporte y luego trábelo en su lugar al oprimir la carcasa junto con el soporte. (Ver diagrama). (Fig. O).

Nota B: Asegúrese de que el cable de la red eléctrica esté correctamente ubicado en la ranura del dorso de la carcasa del filtro. (Fig. P).

8. Ahora puede ubicar el filtro en el acuario. Tome el filtro por los lados y colóquelo en su lugar. Cuando esté ubicado correctamente, presione el filtro para adherir las 4 o 6 ventosas a la pared del acuario.

Nota: Asegúrese de que la salida superior esté ubicada como mínimo a 1 cm por debajo de la superficie del agua del acuario y de que, si va a utilizar la válvula Venturi, ésta sobresalga del agua. (Fig. Q).

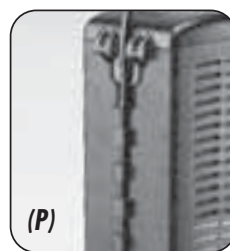
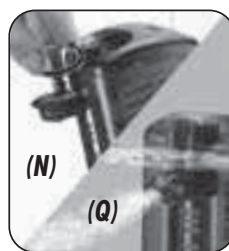

9. Enchufe en la fuente de alimentación.

CÓMO AJUSTAR EL FLUJO DE AGUA

Puede seleccionar la salida de agua a su gusto según el flujo deseado. Si simplemente gira la perilla de control de flujo regulable de 3 direcciones puede seleccionar una de las 3 características de regulación de salida y ajustar el caudal.

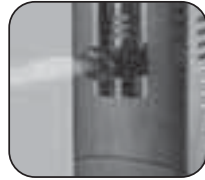
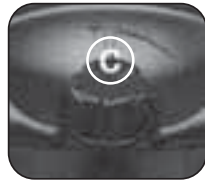

(A) La salida superior asegura la circulación y oxigenación máximas.

(B) El tubo pulverizador integrado proporciona a los acuarios con plantas un flujo suave y constante.

(C) La salida inferior produce agitación en el agua profunda.

CÓMO MANTENER LOS FILTROS U2, U3 y U4

ADVERTENCIA: ANTES DE COLOCAR LAS MANOS EN EL AGUA, ANTES DE AGREGAR O QUITAR PIEZAS Y MIENTRAS INSTALA, MANIPULA O REALIZA EL MANTENIMIENTO DEL EQUIPO DEL FILTRO, SIEMPRE DESCONECTE TODOS LOS APARATOS QUE ESTÁN DENTRO DEL ACUARIO.

Seguir un programa de mantenimiento de rutina le permitirá tener un acuario más saludable y extenderá la duración del filtro. Los filtros Fluval han sido diseñados para facilitar estas tareas y para que puedan realizarse en cuestión de minutos. Para obtener mejores resultados, siga las recomendaciones de nuestro programa de mantenimiento.

REPUESTO DEL CARTUCHO FILTRANTE

Reemplace 1 cartucho de policarbonato cada 2 semanas. Reemplace las almohadillas de espuma en forma alternada cada 3 a 6 meses. Reemplace la mitad de la cantidad de nodos BIOMAX cada 5 o 6 meses

MANTENIMIENTO DEL FILTRO

Limpie el impulsor y el recinto del impulsor cada 4 meses.

Reemplace el impulsor todos los años para obtener un rendimiento óptimo y para prevenir el desgaste. Limpie la carcasa del filtro una vez por año.

CÓMO REEMPLAZAR LOS CARTUCHOS FILTRANTES

IMPORTANTE: No reemplace todos los cartuchos filtrantes al mismo tiempo. Realice los cambios de los cartuchos filtrantes en forma alternada de manera que algunos de los antiguos sigan funcionando. Esto asegura que las bacterias beneficiosas proliferen nuevamente para que las colonias eliminadas con los cartuchos antiguos sean reemplazadas por nuevas colonias vigorosas. Para realizar la acción de las bacterias, añada una dosis del suplemento de ciclo biológico Nutrafin Cycle en los cartuchos filtrantes cada vez que cambie los medios filtrantes.

1. Desenchufe el cable de alimentación.

2. Abra la tapa del filtro (para facilitar la operación y en caso de que el filtro se encuentre debajo del armazón del acuario, incline el filtro hacia adelante hasta que se detenga, pero asegúrese de que el cable de electricidad sea lo suficientemente largo como para que el filtro se incline). (Fig. R-S).

3. Deslice los cartuchos del medio filtrante fuera de la carcasa del filtro manteniéndolo en posición vertical para evitar derramar los desechos depositados en el receptáculo para desechos. Colóquelos en un cubo vacío. (Fig. T).

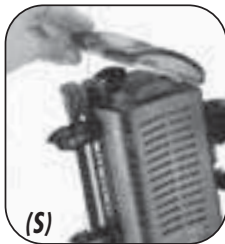

4. Retire el cartucho de policarbonato del cartucho del medio filtrante. (Fig. U).

5. Separe el armazón de la almohadilla de espuma del receptáculo para desechos oprimiendo los dos sujetadores que están al costado de dicho armazón. Retire la almohadilla de espuma. Enjuague el receptáculo para desechos y las almohadillas de espuma con agua del acuario o reemplace una de las almohadillas siguiendo el programa de reemplazo recomendado. **No utilice agua de grifo ya que esto matará las bacterias beneficiosas de su espuma. NUNCA** utilice jabón ni detergente ya que estos productos pueden ser perjudiciales para los habitantes de su acuario.

6. Reemplace la almohadilla de espuma. Asegúrese de que la espuma esté ubicada detrás de las lengüetas a los costados del armazón.

7. Vuelva a insertar el cartucho de policarbonato con el lado de carbón orientado hacia afuera de la siguiente manera: inserte la parte inferior del cartucho en la parte inferior del armazón del cartucho y luego encaje la parte superior del cartucho debajo de las dos lengüetas de la parte superior del armazón. No presione con demasiada fuerza ya que el cartucho debe posarse sobre las lengüetas de los costados del armazón. **Pista:** Para obtener mejores resultados reemplace 1 cartucho de policarbonato cada 2 semanas.

8. Deslice el cartucho BIOMAX hacia afuera y colóquelo en el lavabo o en un cubo. (Fig. V).

9. Abra la lengüeta del costado del cartucho y abra la tapa. Enjuague el BIOMAX con agua del acuario, nunca con agua de grifo, o reemplace la mitad de la cantidad cada 5 o 6 meses. **Nunca reemplace todos los nodos BIOMAX al mismo tiempo, ya que se perderían las valiosas colonias de bacterias beneficiosas.**

10. Luego de enjuagar, vuelva a colocar el BIOMAX en el cartucho y cierre la tapa. Para obtener mejores resultados llene el cartucho con nodos BIOMAX por completo, pero deje espacio para que la tapa cierre fácilmente.

11. Vuelva a insertar los cartuchos del medio filtrante en el filtro con la almohadilla de policarbonato orientada hacia adentro. Vuelva a insertar el cartucho BIOMAX en el filtro y asegúrese de alinear de forma correcta el orificio de la parte inferior del cartucho directamente con la abertura de la parte superior del impulsor. Cierre la tapa del filtro y, si es necesario, vuelva a encajar la carcasa del filtro en el soporte del filtro.

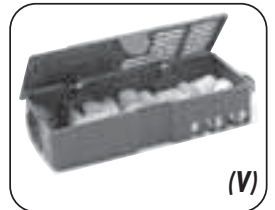
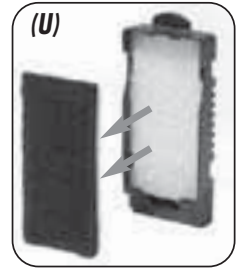

CÓMO CUIDAR EL IMPULSOR Y EL MOTOR

El recinto del impulsor cuenta con una eficaz función autolimpiante. Sin embargo, se recomienda retirar el motor e inspeccionar el impulsor como parte del mantenimiento de rutina. Si mantiene la limpieza del impulsor, éste y el motor durarán más tiempo.

1. Desenchufe el cable de alimentación.

2. Retire el filtro inclinandolo hacia adelante y luego tire hacia arriba y hacia afuera del soporte del filtro. (Fig. W).

3. Deslice el cordón eléctrico fuera de su ranura.

4. Retire el motor de la carcasa del filtro al oprimir los dos sujetadores que están al costado de la cubierta del motor. (Fig. X).

5. Si necesita limpiar el impulsor, tome el ventilador y jálelo hacia el exterior del

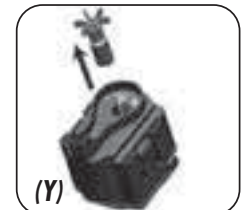
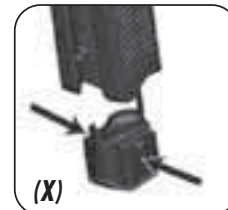

recinto del impulsor. Lávelo con agua limpia. NUNCA utilice jabón ni detergente, ya que los restos de productos de limpieza dañarán a los peces. (Fig. Y).

- Si necesita limpiar el recinto del impulsor, frótelo suavemente con un cepillo de limpieza Fluval. En caso de que sea necesario realizar una limpieza completa, debe retirar el conjunto del eje del impulsor de la siguiente manera: primero, inserte la herramienta del eje (no incluida) hasta sentir que se metió en la base del eje, y luego tire levemente hacia arriba y hacia afuera.
- Para reemplazarlo, coloque el impulsor magnético en el conjunto del eje e insértelo en el recinto del impulsor. Luego, ejerza presión sobre el ventilador del impulsor hasta que quede fijo en su lugar.

Con el paso del tiempo, el impulsor se desgastará. Puede obtener un impulsor de repuesto en su distribuidor local de Fluval, o bien comunicándose con el Servicio a la clientela de Rolf C. Hagen Corp.

3 AÑOS DE GARANTÍA

Los filtros mecánicos Fluval de la serie U tienen garantía por defectos en el material o en su fabricación en caso de servicio y uso normal del acuario durante 3 años. La garantía cubre todas las piezas no reemplazables, lo que significa que el filtro será reparado o reemplazado según el criterio del fabricante, sin costo alguno, cuando se devuelva la bomba completa con la prueba de compra y los gastos de envío pagos. Esta garantía no se aplica a los filtros que han sido sometidos a uso indebido, negligencia o maltrato. No se asume ninguna responsabilidad en relación con la pérdida o daños a los animales de cría o de la propiedad personal independientemente de dicha causa.

U.S.A.: Rolf C. Hagen (U.S.A.) Corp., 305 Forbes Blvd, Mansfield, MA. 02048

ESPAÑA: Rolf C. Hagen España S.A., Av. De Beniparrell n. 11 y 13, 46460 Silla, Valencia

Si tiene algún inconveniente o preguntas acerca del funcionamiento de este producto, permítanos ayudarlo antes de devolverlo a su distribuidor. La mayoría de los problemas puede resolverse inmediatamente mediante una llamada sin cargo.

O, si lo prefiere, puede comunicarse con nosotros a través de nuestro sitio web en: www.hagen.com.

LLÁMENOS A NUESTRO NÚMERO SIN CARGO AL:

Sólo para EE. UU.: 1-800-724-2436, entre las 9:00 a. m. y las 4:00 p. m.

Hora del Este estándar. Solicite hablar con Servicio a la clientela.

www.hagen.com.

RECICLAJE

Este símbolo lleva el símbolo de clasificación selectiva para residuos de aparatos eléctricos y electrónicos (WEEE). Esto significa que este producto debe manipularse según la Directiva Europea 2002/96/EC para ser reciclado o desmantelado para disminuir el impacto medio ambiental. Para obtener más información, póngase en contacto con las autoridades locales o regionales.

Los productos electrónicos que no están incluidos en este proceso de clasificación selectivo son potencialmente peligrosos para el medio ambiente y la salud de los seres humanos debido a la presencia de sustancias peligrosas.

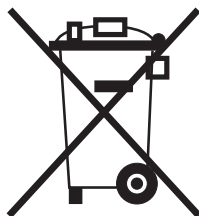

TARJETA DE REGISTRO DE LA GARANTÍA

Devuelva esta tarjeta para convalidar su garantía. O, si prefiere, registre la información en nuestro sitio Web, www.hagen.com

Nombre _____

Dirección _____

Ciudad _____

Código postal _____

Ciudad _____

Provincia _____

Provincia _____

Tienda _____

Fecha de compra _____

DD MM AA

¿Fue un regalo? Sí No

Edad _____

Sexo M F

Tel.: _____

Tamaño del acuario U1 U2 U3 U4

Tipo(s) de peces _____

FLUVAL

PIEZAS DE REPUESTO	U1	U2	U3	U4
Cartucho BIOMAX	—	A-15207	A-15307	A-15407
Nodos BIOMAX	—	A-495	A-495	A-495
Cartucho del medio filtrante	—	A-15219	A-15319	A-15419
Almohadilla de espuma filtrante	A-485	A-486	A-487	A-488
Cartucho del medio filtrante	—	A-490	A-491	A-492
Carcasa del filtro	A-15109	A-15209	A-15309	A-15409
Cubierta de la tapa abatible	A-15110	A-15210	A-15210	A-15410
Boquilla direccional de salida	A-15044	A-15044	A-15044	A-15044
Válvula Venturi	A-13921	A-13921	A-13921	A-13921
Soporte del filtro	—	A-15204	A-15204	A-15404
Ventosas de succión	A-15039	A-15041	A-15041	A-15041
Impulsor magnético 60Hz	A-15232	A-15232	A-15332	A-15333
Impulsor magnético 50Hz	A-15133	A-15233	A-15332	A-15333
Conjunto de eje del impulsor	A-15101	A-15101	A-15101	A-15401
Motor	A-15103	A-15203	A-15303	A-15403