



## FRESH & CLEAR®

REGISTRATION CARD  
FICHE D'ENREGISTREMENT  
REGISTRIERUNGSKARTE  
TARJETA DE REGISTRO  
FICHA DE REGISTRO



## FRESH & CLEAR®

LARGE DRINKING FOUNTAIN  
GRANDE ABREUVOIR  
GROSSER TRINKBRUNNEN  
FUENTE DE AGUA GRANDE  
BEBEDOURO GRANDE



Distributed by:  
Canada: **Rolf C. Hagen Inc.**, Montreal QC H9X 0A2  
U.S.A.: **Rolf C. Hagen (U.S.A.) Corp.**, Mansfield MA 02048  
U.K.: **Rolf C. Hagen (U.K.) Ltd.**, Castleford W. Yorkshire WF10 5QH  
France: **Hagen France SA.**, F-77388 Combs La Ville.  
Germany: **HAGEN Deutschland GmbH & Co. KG.** 25488 Holm  
Spain: **Rolf C. Hagen España S.A.**, Av. de Beniparrell n. 11 y 13, 46460 Silla Valencia  
Malaysia: **Rolf C. Hagen (SEA) Sdn Bhd.** 43200 Cheras, Selangor D.E.

Ver: 05/08



## FRESH & CLEAR®

LARGE DRINKING FOUNTAIN  
GRANDE ABREUVOIR  
GROSSER TRINKBRUNNEN  
FUENTE DE AGUA GRANDE  
BEBEDOURO GRANDE

USER MANUAL  
GUIDE DE L'UTILISATEUR  
GEBRAUCHSANLEITUNG  
MANUAL DEL USUARIO  
MANUAL DE UTILIZAÇÃO



Art. # 73651



# FRESH & CLEAR

LARGE DRINKING FOUNTAIN  
GRANDE ABREUVOIR  
GROSSER TRINKBRUNNEN  
FUENTE DE AGUA GRANDE  
BEBEDOURO GRANDE

## Table of Contents:

Safety Tips	4
Contents	9
Usage	10
Cleaning	16
Frequently Asked Questions	22
Accessories & Spare Parts	23
Warranty Information	24

## Table des matières :

Conseils de sécurité	5
Contenu	9
Utilisation	10
Nettoyage	16
Foire aux questions	22
Accessoires et pièces de rechange	23
Information sur la garantie	24

## Inhaltsverzeichnis:

Sicherheitshinweise	6
Inhalt	9
Verwendung	10
Wartung	16
Häufig gestellte Fragen	22
Zubehör und Ersatzteile	23
Garantiehinweise	24

## Índice:

Consejos de seguridad	7
Contenido	9
Uso	10
Limpieza	16
Preguntas más frecuentes	22
Accesorios y piezas de repuesto	23
Información sobre la garantía	24

## Índice:

Dicas de segurança	8
Conteúdo	9
Utilização	10
Limpeza	16
Questões mais frequentes	22
Acessórios & peças de reposição	23
Informação sobre a garantia	24



ART. # 73671  
Impeller Brush  
Brosse pour couronne  
Flügelrad-Bürste  
Cepillo para impulsor  
Escova para rotor



ART. # 73610  
Replacement Purifying Filters  
Filtres de purification de rechange  
Ersatz-Reinigungsfilter  
Filtros purificadores de repuesto  
Filtros purificadores de reposição



ART. # 73670  
Replacement - Foam Filter/Foam Insert  
Mousse filtrante / petit rectangle de mousse de rechange  
Ersatz-Schaumstoff-Filter / Schaumstoff-Einsatz  
Repuesto - Filtro de espuma / Inserto de espuma  
Substituição - Filtro de espuma / Enxerto de espuma



ART. # 73655  
Place Mat  
Tapis protecteur  
Unterlage  
Tapete  
Tapete protetor

ACCESSORIES  
ACCESSOIRES  
ZUBEHÖR  
ACCESORIOS  
ACESSÓRIES



# FRESH & CLEAR

REGISTRATION CARD  
FICHE D'ENREGISTREMENT  
REGISTRIERUNGSKARTE  
TARJETA DE REGISTRO  
FICHA DE REGISTRO

#73651 Dogit® Design Fresh & Clear Large Drinking Fountain  
Grande abreuvoir Fresh & Clear Dogit® Design  
Dogit® Design Fresh & Clear Grosser Trinkbrunnen Fuente de agua grande Dogit® Design Fresh & Clear Bebedouro grande Dogit® Design Fresh & Clear

To register on-line, visit our website at: Pour enregistrement en ligne, visitez notre site Web à: Für eine Online-Registrierung besuchen Sie uns unter: Para registrar el producto en línea, visite nuestro sitio web en: Para fazer seu registro eletronicamente, visite nosso site web em:

www.hagen.com

SPARE PARTS  
PIÈCES DE RECHANGE  
ERSATZTEILE  
PIEZAS DE REPUESTO  
PEÇAS DE REPOSIÇÃO

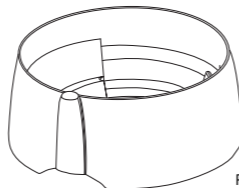

ART. # 73665  
Plastic Base with Plug  
Base de plastique avec prise  
Bodenteil aus Plastik mit Stecker  
Base plástica con enchufe  
Base de plástico, com tomada elétrica

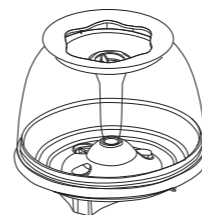

ART. # 73666  
Reservoir Dome  
Dôme-réservoir  
Wasser-Kuppel  
Cúpula  
Reservatório em forma de cúpula



ART. # 73635  
Pump with electrical cord and AC adapter  
Pompe avec cordon électrique et adaptateur CA  
Pumpe mit Elektrokabel und Wechselstromadapter  
Bomba con cable eléctrico y adaptador de CA  
Bomba com fio elétrico e adaptador CA

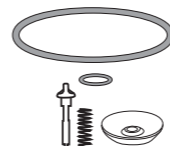

ART. # 73667  
Gasket set and valve assembly kit  
Joint d'étanchéité et assemblage de la soupape  
Dichtungsringe und Ventilbausatz  
Juego de juntas y conjunto de válvula  
Conjunto de gaxetas e estojo de montagem da válvula

Name • Nom • Name • Nombre • Nome

Address • Adresse • Straße • Dirección • Endereço

City • Ville • Ort • Ciudad • Cidade

Province-State • Province-État • Bundesland • Provincia-Estado • Provincia-Estado

Country • Pays • Land • País • País

Postal code • Code postal • Postleitzahl • Código postal • Código Postal

Email • Courriel • E-Mail • Correo elec. • Email

Date of Purchase • Date d'achat • Kaufdatum • Fecha de compra • Data de compra

DD/MM/YY

Store Location • Emplacement du magasin • Adresse des Händlers • Dirección de la tienda • Loja onde foi comprado

2 Year Warranty  
ans de garantie  
Jahre Garantie  
años de garantía  
anos de garantia

The Dogit® Design Fresh & Clear Large Drinking Fountain offers a 2-year limited warranty from the original date of purchase. This warranty is valid only under normal operating conditions for which the unit is intended. This warranty will not apply to any unit subjected to improper use, negligence or tampering. The pump must be maintained in accordance with the instructions. The motor is factory sealed; tampering will void warranty. For warranty service, contact your local pet product dealer or write to the Dogit® representative in your country.

Le grand abreuvoir Fresh & Clear Dogit® Design offre une garantie limitée de deux ans à partir de la date originale de l'achat. Cette garantie n'est valide que si l'appareil a été utilisé dans des conditions normales. Cette garantie ne s'applique pas si l'appareil a été l'objet d'un usage abusif, de négligence ou de modification. La pompe doit être entretenue selon les instructions. Le moteur a été scellé à l'usine; sa modification annule la garantie. Pour le service de la garantie, prière de communiquer avec votre détaillant local de produits pour animaux de compagnie ou d'écrire au représentant Dogit® de votre pays.

Der große Dogit® Design Fresh & Clear Trinkbrunnen bietet Ihnen eine zwei-jährige Garantie, die mit dem Ersterwerbsdatum einsetzt. Diese Garantie gilt nur unter den normalen Betriebsbedingungen, für die das Gerät ausgelegt ist.

Diese Garantie erstreckt sich nicht auf Geräte, die unsachgemäßer oder fahrlässiger Verwendung oder Manipulation ausgesetzt wurden. Die Pumpe ist gemäß den Anleitungen zu warten. Der Motor ist werksmäßig versiegelt; durch eventuelle Manipulationen wird die Garantie verwirkt. Für Kundendienstleistungen im Rahmen der Garantie wenden Sie sich an Ihren örtlichen Zoofachhändler oder schreiben Sie an den Dogit® Vertreter in Ihrem jeweiligen Land.

La Fuente de agua grande Dogit® Design Fresh & Clear tiene una garantía limitada de dos años a partir de la fecha de compra. Esta garantía es válida únicamente bajo las condiciones de funcionamiento normales para las cuales se ha diseñado el aparato. Esta garantía no se aplica a ningún aparato que haya sido objeto de mala utilización, negligencia o manipulación intencional. La bomba debe mantenerse conforme a las instrucciones. El motor viene sellado de fábrica; toda manipulación invalidará la garantía. Para el servicio en virtud de la garantía, comuníquese con el distribuidor local de productos para mascotas o escriba al representante de Dogit® en su país.

O Bebedouro grande Dogit® Design Fresh & Clear oferece dois anos de garantia limitada a partir da data de compra. Esta garantia é válida apenas em condições normais de operação, dentro da finalidade do aparelho. Esta garantia não se aplicará a unidades sujeitas a uso impróprio, negligência ou alteração intencional. A bomba deve receber manutenção observando-se as instruções. Motor selado na fábrica. Sua violação anula a garantia. Para garantia de serviço, contate o representante local de produtos para animais ou escreva ao representante da Dogit® em seu país.

# Congratulations

on your purchase of the Dogit® Design Fresh & Clear Large Drinking Fountain. Please take the time to read this user manual carefully and keep it on hand for future reference.

Like people, pets require water as an essential component of nutrition to survive. Since water constitutes approximately 70% of a cat or dog's body, it's imperative to encourage them to replenish their reserves for health and well-being. The Dogit® Design Fresh & Clear Large Drinking Fountain responds to your pet's need for a continuous supply of fresh and clean drinking water. The drinking basin is elevated to provide a better ergonomic drinking position – ideal for large breeds, older dogs or dogs with arthritis, muscle and joint problems. The re-circulating water flow eliminates stale, stagnant water and provides fresh-tasting, cool filtered water with a multitude of inherent health benefits. Encouraging your pet to drink more water helps ensure proper kidney function.

## Félicitations

pour votre achat du grande abreuvoir Fresh & Clear Dogit® Design. Veuillez prendre le temps de lire soigneusement ce guide de l'utilisateur et le garder à portée de la main pour consultation future.

Comme les humains, les animaux de compagnie ont besoin d'eau comme élément essentiel de leur alimentation pour survivre. Étant donné que l'eau représente environ 70 % du corps d'un chat ou d'un chien, il est impératif de les encourager à se réapprovisionner en eau pour leur santé et leur bien-être. Le grand abreuvoir Fresh & Clear Dogit® Design répond au besoin de votre animal d'avoir continuellement une source d'eau à boire, fraîche et propre. Le bassin pour boire est élevé pour assurer une position confortable idéale pour les chiens de grande race, âgés ou souffrant d'arthrite ou de douleurs musculaires et articulaires. Le débit de recirculation élimine l'eau rassis et stagnante pour fournir une eau fraîche et filtrée offrant plusieurs avantages à la santé des animaux domestiques. Encourager votre animal à boire plus d'eau contribue au bon fonctionnement de ses reins.

## Herzlichen Glückwunsch

zum Erwerb Ihres großen Dogit® Design Fresh & Clear Trinkbrunnens. Bitte nehmen Sie sich die Zeit, diese Gebrauchsanleitung sorgfältig zu lesen und bewahren Sie sie zur späteren Verwendung auf.

Wie wir Menschen brauchen auch Tiere Wasser als lebenswichtigen Bestandteil ihrer Ernährung. Da der Körper einer Katze oder eines Hundes zu etwa 70% aus Wasser besteht, ist es zum Erhalt von Gesundheit und Wohlbefinden der Tiere unbedingt notwendig, sie zum Wiederauffüllen ihrer Reserven zu ermuntern. Der große Dogit® Design Fresh & Clear Trinkbrunnen erfüllt das Bedürfnis Ihres Haustiers nach einem kontinuierlichen Zugang zu frischem, sauberem Trinkwasser. Die Trinkmulde wurde erhöht, um eine ergonomisch bessere Trinkposition zu gewährleisten und ist daher ideal für große Hunderassen, ältere Hunde oder Hunde mit Arthritis, Muskel- oder Gelenkproblemen geeignet. Durch Zirkulation des Wassers wird schales, abgestandenes Wasser vermieden. Ihr Tier erhält frisch schmeckendes, kühles, gefiltertes Trinkwasser mit einer Vielzahl gesundheitlicher Vorzüge. Indem Sie Ihr Haustier dazu anhalten, mehr Wasser zu trinken, helfen Sie ihm, eine einwandfreie Nierenfunktion zu gewährleisten.

## Felicitaciones

por comprar la Fuente de agua grande Dogit® Design Fresh & Clear. Sírvase leer atentamente este manual del usuario y tenerlo como referencia.

Como el hombre, las mascotas dependen del agua como componente esencial de nutrición para sobrevivir. Puesto que el agua constituye alrededor del 70% del cuerpo del gato o del perro, es imprescindible estimular a estos animales a que repongan sus reservas para mantener su salud y bienestar. La Fuente de agua grande Dogit® Design Fresh & Clear brinda a su mascota una fuente continua de agua potable fresca y limpia. El bol está elevado, lo cual permite una mejor posición ergonómica para beber – ideal para las razas grandes, perros más viejos o con problemas artríticos, musculares o articulatorios. El flujo de agua recircula, eliminando el agua vieja y estancada, y proporciona agua fresca y filtrada con múltiples ventajas para la salud. Estimular a su mascota a beber más agua asegura una buena función renal.

## Congratulations

por sua compra do Bebedouro grande Dogit® Design Fresh & Clear. Favor ler atentamente este manual e mantê-lo à mão para referência futura.

Como as pessoas, os animais de estimação precisam de água como componente essencial de nutrição para sobreviver. Como a água constitui cerca de 70% do corpo dos gatos e dos cães, é indispensável encorajar os animais a refazerem suas reservas para gozar de saúde e bem-estar. O Bebedouro grande Dogit® Design Fresh & Clear satisfaz as necessidades de seu animal de estimação de poder contar com um abastecimento contínuo de água potável, fresca e limpa. A cuia de água é elevada, a fim de proporcionar uma posição ergonômica ao beber – ideal para raças de grande porte, cães idosos ou com artrite ou problemas musculares ou articulatorios. A recirculação da água elimina água parada de modo a fornecer água fresca e filtrada, com benefícios múltiplos à saúde de seu animal. Encoraje seu animal a beber mais água para permitir um funcionamento adequado dos rins.



# FRESH & CLEAR®

**SAFETY TIPS**  
CONSEILS DE SÉCURITÉ  
SICHERHEITSHINWEISE  
CONSEJOS SOBRE SEGURIDAD  
DICAS DE SEGURANÇA

## INSTRUCTIONS PERTAINING TO A RISK OF FIRE, ELECTRIC SHOCK, OR INJURY TO PERSONS IMPORTANT SAFETY INSTRUCTIONS

**WARNING:** To guard against injury, basic safety precautions should be observed, including the following.

### 1. READ AND FOLLOW ALL SAFETY INSTRUCTIONS

and all the important notices on the appliance before using the pump. Failure to do so may result in damage to this appliance.

### 2. DANGER

To avoid possible electrical shock, special care should be taken since water is employed in the use of this product. For each of the following situations, do not attempt repairs yourself; return the pump to an authorized service facility for service if it is still under warranty or discard the appliance.

- If the pump shows any sign of abnormal water leakage, disconnect the power supply cord and remove pump from water.
- Carefully examine the appliance after installation. It should not be plugged in if there is water on parts not intended to be wet.
- Do not operate the appliance if it has a damaged electrical cord or plug, or if it is malfunctioning or if it is dropped or damaged in any manner. The power cord of this appliance cannot be replaced: if the cord is damaged, the appliance should be discarded. Never cut the cord.
- The electrical outlet should always be above the level of the appliance. If the plug or outlet does get wet, DON'T unplug the electrical cord. Disconnect the fuse or circuit breaker that supplies power to the appliance, then unplug and examine for presence of water in the outlet.

- To reduce the risk of injury, close supervision is necessary when the appliance is used by or near children.
- To avoid injury, do not contact moving or hot parts.

### 5. CAUTION

Always unplug or disconnect the appliance from the outlet before putting on or taking off parts and while the equipment is being installed, maintained or handled. When inserting or removing the pump from the water, always pull out the main electrical plug. Never yank the cord to pull the plug from outlet. Grasp the plug and pull to disconnect. Always unplug an appliance from an outlet when not in use. Never lift the pump by the cord.

### 6. CAUTION:

#### THIS IS A PET DRINKING FOUNTAIN PUMP.

This pump has been evaluated for use with water only. Do not use this pump for other than its intended use (i.e. don't use on swimming pools, bathrooms, etc.). The use of attachments not recommended or sold by the appliance manufacturer may cause an unsafe condition.

- Do not use the pump in swimming pools or other situations where people are immersed.
  - This pump is suitable for use in water temperatures up to 35° C.
  - Do not use this pump with inflammable or drinkable liquids.
- Do not install or store the appliance where it will be exposed to temperatures below freezing. Shelter the pump from direct sunlight.
  - Ensure that the appliance is placed on a flat, even surface. Monitor the appliance regularly. Do not leave appliance unattended for extended periods. Do not allow the pump to run dry. The pump must be immersed in water completely. This pump must never operate outside of water.
  - If an extension cord is necessary, ensure the connection is watertight and dust proof. A cord with a proper rating should be used. A cord rated for less amperes or watts than the appliance rating may overheat. Care should be taken to arrange the cord so that it will not be tripped over or pulled. The connection should be carried out by a qualified electrical installer.
  - Do not use this unit outdoors. This unit is for indoor use only.

## SAVE THESE INSTRUCTIONS FOR FUTURE REFERENCE

Only the faithful observation of these installation, electrical and maintenance guidelines will ensure the safe and efficient use of this drinking fountain.

## H

Should pump appear dirty, open pump and remove impeller cap and impeller. Remove any debris from impeller, clean impeller well with cotton swab or impeller brush (sold separately). Handle impeller with care.

*Si la pompe est sale, l'ouvrir et retirer le couvercle de la couronne et la couronne. Éliminer tous les débris de la couronne, nettoyer son puits avec un coton-tige ou une brosse pour couronne (vendue séparément). Manipuler la couronne avec soin.*

Wenn Sie vermuten, dass die Pumpe schmutzig ist, öffnen Sie die Pumpe und entfernen Sie die Flügelradabdeckung und das Flügelrad. Entfernen Sie eventuelle Verunreinigungen vom Flügelrad und reinigen Sie den Flügelradschaft mit einem Wattestäbchen oder einer Flügelrad-Bürste (separat erhältlich). Seien Sie vorsichtig bei der Handhabung des Flügelrads.

*Si la bomba parece sucia, abra la bomba y quite la tapa del impulsor y el impulsor. Retire cualquier desecho del impulsor, límpiolo bien con un hisopo o con el cepillo para impulsor (se vende por separado). Manipule el impulsor con cuidado.*

Se a bomba parecer suja, abra-a e retire a tampa da roda impulsora e o impulsor. Remova todo resíduo do impulsor, limpe-o bem com um pano de algodão ou escova para o impulsor (vendida separadamente). Manuseie o impulsor com cuidado.

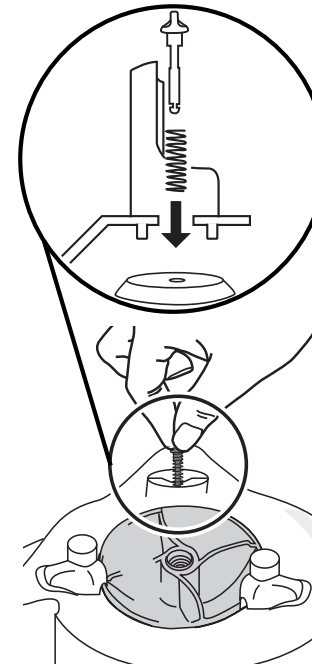
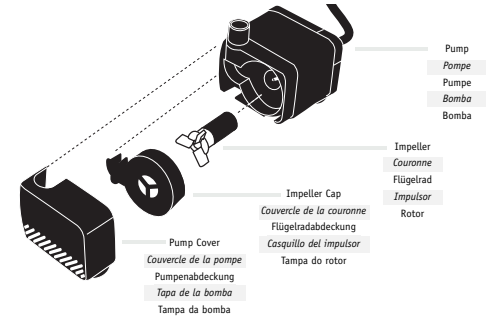

## I

To reassemble valve assembly: Place spring on stem. Slide stem with spring through the valve opening. Attach rubber disk to stem. Reassemble unit and fill dome with water.

*Pour réassembler l'ensemble de soupape : placer le ressort sur la tige. Glisser la tige avec son ressort dans l'ouverture de la soupape. Fixer le disque de caoutchouc à la tige. Réassembler l'appareil et remplir le dôme d'eau.*

Um die Ventilbaugruppe wieder zusammenzusetzen, schieben Sie zunächst die Feder auf den Ventilschaft. Schieben Sie anschließend den Ventilschaft samt der Feder durch die Ventilöffnung. Bringen Sie dann die Gummischeibe am Ventilschaft an. Bauen Sie das Gerät wieder zusammen und füllen Sie die Kuppel mit Wasser.

*Para colocar el conjunto de válvula: ponga el resorte en el vástago. Deslice el vástago con el resorte por la abertura de la válvula. Coloque el disco de goma en el vástago. Reinstale el aparato y llene la cúpula con agua.*

Para remontar o conjunto de válvula: coloque a mola na haste. Deslize a haste com a mola na abertura da válvula. Prenda o disco de borracha na haste. Reinstale o aparelho e encha-o de água.

CLEANING  
NETTOYAGE  
WARTUNG  
LIMPIEZA  
LIMPEZA



# FRESH & CLEAR®

CLEANING  
NETTOYAGE  
WARTUNG  
LIMPIEZA  
LIMPEZA

SAFETY TIPS  
CONSEILS DE SÉCURITÉ  
SICHERHEITSHINWEISE  
CONSEJOS SOBRE SEGURIDAD  
DICAS DE SEGURANÇA

## G

Replace foam insert. Re-thread power cord into base (do not affix pump in position, keep it slack at bottom of base). Center power cord over foam inset, then slide blue plastic insert back into position. Install pump fully into correct position, and replace cap.

Replacer le petit rectangle de mousse. Faire passer le cordon d'alimentation dans la base (ne pas mettre la pompe en place, la déposer au fond de la base). Centrer le cordon d'alimentation sur le petit rectangle de mousse et glisser ensuite la pièce de plastique bleu dans sa position. Installer la pompe dans sa position finale et remettre le bouchon.

Entfernen Sie die Schaumstoffpatrone. Legen Sie das Stromkabel wieder in das Bodenteil ein (befestigen Sie die Pumpe nicht; lassen Sie sie locker am Boden des Bodenteils). Legen Sie das Stromkabel mittig über der Schaumstoffpatrone aus und bringen dann den blauen Plastikeinsatz in seine Position. Montieren Sie dann die Pumpe vollständig und bringen die Kappe wieder an.

Coloque nuevamente el inserto de espuma. Reconecte el cable a la base (no fije la bomba en su posición, manténgala suelta de la base). Centre el cable por encima del inserto de espuma, luego deslice nuevamente el inserto de plástico azul a su posición. Instale la bomba correctamente y vuelva a colocar la tapa.

Recoloque o enxerto de espuma. Recoloque o fio elétrico na base do aparelho (não fixe a bomba em sua posição. Apenas mantenha-a solta na base do aparelho). Centralize o fio elétrico no enxerto de espuma e recolocque o enxerto em plástico azul em seu lugar. Instale a bomba em sua posição correta e re-instale a tampa.

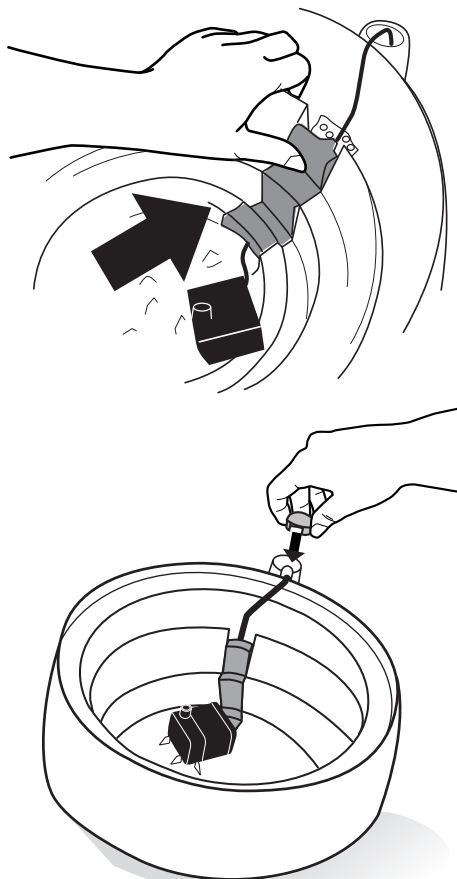

## INSTRUCTIONS RELATIVES À UN RISQUE D'INCENDIE, À UN CHOC ÉLECTRIQUE OU À DES BLESSURES AUX PERSONNES

### MESURES DE SÉCURITÉ IMPORTANTES

**MISE EN GARDE :** Pour éviter toute blessure, il faut observer des précautions élémentaires de sécurité, y compris les suivantes :

#### 1. LIRE ET RESPECTER TOUTES LES CONSIGNES DE SÉCURITÉ

et tous les avis importants apparaissant sur l'appareil avant d'utiliser la pompe. Tout manquement à ces précautions pourrait entraîner des dommages à l'appareil.

#### 2. DANGER

Pour éviter tout risque d'électrocution, une attention spéciale devrait être portée en raison de l'utilisation d'eau avec cet appareil. Dans chacune des situations suivantes, ne pas essayer de réparer l'appareil soi-même; le retourner plutôt à un service autorisé de réparations s'il est encore sous garantie ou le jeter.

- A. Si la pompe a une fuite anormale d'eau, débrancher le cordon d'alimentation et retirer la pompe de l'eau.
  - B. Examiner l'appareil avec soin après l'installation. Il ne devrait pas être branché en présence d'eau sur des pièces ne devant pas être mouillées.
  - C. Ne pas faire fonctionner un appareil dont le cordon ou la fiche est endommagé, qui ne fonctionne pas correctement ou qui est tombé ou a été endommagé d'une quelconque manière. Le cordon d'alimentation de cet appareil ne peut pas être remplacé; si le cordon est endommagé, il faut jeter l'appareil. Ne jamais couper le cordon.
  - D. La prise de courant devrait toujours être au-dessus du haut de l'appareil. Si la fiche ou la prise de courant est mouillée, NE PAS débrancher l'appareil. Mettre d'abord hors circuit le fusible ou le disjoncteur qui fournit l'électricité à l'appareil et le débrancher ensuite. Vérifier qu'il n'y a pas d'eau dans la prise.
3. Pour réduire le risque de blessure, il est nécessaire de surveiller étroitement les enfants qui utilisent cet appareil ou sont à proximité.

- 4. Pour éviter toute blessure, ne toucher aucune pièce mobile ou chaude.

#### 5. ATTENTION

Toujours débrancher l'appareil avant d'insérer ou de retirer des pièces et pendant que l'équipement est installé, entretenu ou manipulé. Au moment de déposer la pompe dans l'eau ou de la retirer, toujours débrancher la fiche électrique principale. Ne jamais tirer sur le cordon d'alimentation pour débrancher l'appareil mais plutôt prendre la fiche entre les doigts et tirer. Toujours débrancher un appareil d'une prise de courant quand il n'est pas utilisé. Ne jamais soulever la pompe par le cordon d'alimentation.

#### 6. ATTENTION :

##### IL S'AGIT DE LA POMPE D'UN ABREUVOIR.

Cette pompe a été évaluée pour utilisation avec de l'eau seulement. Ne pas s'en servir pour un usage autre que celui prévu (c.-à-d. ne pas l'employer dans des piscines, des salles de bains, etc.). L'utilisation de fixations ni recommandées ni vendues par le fabricant de l'appareil peut être source de situations dangereuses.

- Ne pas se servir de la pompe dans des piscines ou dans d'autres lieux où des personnes sont dans l'eau.
  - Cette pompe convient pour des températures de l'eau jusqu'à 35 °C.
  - Ne pas utiliser cette pompe avec des liquides inflammables ou potables.
7. Ne pas installer ou ranger l'appareil où il sera exposé aux intempéries ou à des températures sous le point de congélation. Protéger la pompe de la lumière directe du soleil.
8. S'assurer que l'appareil est placé sur une surface plate et égale. Le surveiller régulièrement et ne pas le laisser sans surveillance pendant des périodes prolongées. Ne pas laisser la pompe fonctionner à sec. Elle doit être immergée complètement dans l'eau et ne doit jamais fonctionner en dehors de l'eau.
9. Si une rallonge électrique est nécessaire, vérifier que le raccordement est étanche à l'eau et aux poussières. On devrait utiliser une rallonge d'un calibre suffisant. Un cordon électrique de moins d'ampères ou de watts que l'appareil peut surchauffer. Des précautions devraient être prises afin d'éviter qu'on tire la rallonge ou qu'on trébuche dessus. Le raccordement devrait être effectué par un électricien qualifié.
10. Ne pas utiliser cette pompe à l'extérieur. Elle est conçue pour usage dans la maison seulement.

## CONSERVER CES INSTRUCTIONS POUR CONSULTATION FUTURE

Seule l'observation constante de ces directives d'installation, d'électricité et d'entretien assurera l'emploi sûr et efficace de cet abreuvoir.



# FRESH & CLEAR

**SAFETY TIPS**  
**CONSEILS DE SÉCURITÉ**  
**SICHERHEITSHINWEISE**  
**CONSEJOS SOBRE SEGURIDAD**  
**DICAS DE SEGURANÇA**

## ANLEITUNGEN IM FALL VON FEUER, ELEKTRISCHEN SCHLÄGEN ODER VELETZUNGEN BEI PERSONEN

### WICHTIGE SICHERHEITSHINWEISE

**WARNUNG:** Zum Schutz vor Verletzungen sind grundlegende Sicherheitsvorkehrungen zu beachten, einschließlich der folgenden Hinweise:

#### 1. LESEN UND BEFOLGEN SIE ALLE SICHERHEITSHINWEISE

und alle wichtigen Hinweise auf dem Gerät vor der Inbetriebnahme dieser Pumpe. Bei Nichtbeachtung kann dies zu Schäden an diesem Gerät führen.

#### 2. GEFAHR

Um einen möglichen elektrischen Schlag zu vermeiden, sollten Sie besonders vorsichtig sein, weil bei der Benutzung dieses Gerätes Wasser verwendet wird. Wenn eine der nachfolgenden Situationen eintritt, sollten Sie nicht versuchen, das Gerät selber zu reparieren, sondern dieses den Garantiehinweisen gemäß an eine autorisierte Kundendienststelle zur Reparatur geben oder das Gerät entsorgen.

A. Wenn auf der Pumpe unnormale Wasserleckagen zu erkennen sind, lösen Sie sofort die Netzsteckverbindung und entfernen Sie die Pumpe aus dem Wasser.

B. Gerät nach dem Einbau sorgfältig überprüfen. Es darf nicht an das Stromnetz angeschlossen werden, wenn sich Wasser auf Teilen befindet, die nicht nass werden dürfen.

C. Kein Gerät mit beschädigtem Netzkabel oder beschädigtem Stecker benutzen oder wenn dieses nicht richtig funktioniert oder heruntergefallen oder anderweitig beschädigt wurde. Die Netzschur dieses Gerätes kann nicht ausgewechselt werden; wenn die Schnur beschädigt ist, sollte das Gerät weggeworfen werden. Niemals die Schnur abschneiden.

D. Die Steckdose sollte sich stets oberhalb des Trinkbrunnens befinden. Damit wird verhindert, dass Wasser die Schnur entlang wandert und mit der Steckdose in Berührung kommt. Wenn der Stecker oder Steckdose nass werden, Netzkabel NICHT aus der Steckdose ziehen.

Sicherung oder Sicherungsschalter des Stromkreises für das Gerät ausschalten. Erst danach das Netzkabel herausziehen und die Steckdose auf Vorhandensein von Wasser überprüfen.

- Zur Vermeidung von Verletzungen ist eine sorgfältige Aufsicht notwendig, wenn das Gerät von Kindern oder in der Nähe von Kindern benutzt wird.
- Zur Vermeidung von Verletzungen keine heißen oder sich bewegenden Teile berühren.

#### 5. VORSICHT

Trennen Sie immer alle Geräte vom Stromnetz, bevor Teile angebracht oder entfernt werden, während Teile installiert, gewartet oder angefasst werden. Wenn Sie die Pumpe in das Wasser legen oder sie aus dem Wasser entfernen, die Einheit immer zuerst vom Stromnetz trennen. Nicht am Netzkabel ziehen, um den Stecker aus der Steckdose zu lösen. Immer am Stecker anfassen und herausziehen. Trennen Sie die Einheit immer vom Stromnetz, wenn sie nicht in Betrieb ist. Heben Sie die Pumpe niemals am Kabel an.

#### 6. VORSICHT:

**DIES IST EIN TRINKBRUNNEN FÜR HUNDE.**

Die Pumpe wurde ausschließlich für den Gebrauch mit Wasser konstruiert. Benutzen Sie die Pumpe nur für den vorgesehenen Verwendungszweck (d.h. nicht für Swimming Pools, Badezimmer usw.). Die Verwendung von Anbauteilen, die nicht vom Gerätehersteller empfohlen oder verkauft werden, kann zu einem unsicheren Betriebszustand führen.

- Benutzen Sie die Pumpe nicht in Swimming Pools oder anderen Situationen, in denen sich Menschen im Wasser befinden.
  - Diese Pumpe ist für den Gebrauch bei einer Wassertemperatur bis zu 35° C geeignet.
  - Benutzen Sie diese Pumpe nicht mit leicht entzündlichen oder trinkbaren Flüssigkeiten.
- Installieren oder lagern Sie das Gerät nicht an Stellen, an denen es der Witterung oder Temperaturen unter dem Frostpunkt ausgesetzt ist. Schützen Sie die Pumpe vor der direkten Sonneneinstrahlung.
  - Achten Sie darauf, dass das Gerät auf einer glatten, ebenen Fläche steht. Überprüfen Sie die Einheit regelmäßig. Lassen Sie das Gerät nie über längere Zeit hinweg unbeaufsichtigt. Die Pumpe darf nicht trocken laufen. Die Pumpe muss vollständig unter Wasser getaucht werden. Die Pumpe darf niemals außerhalb des Wassers in Betrieb genommen werden.
  - Wenn ein Verlängerungskabel benötigt wird, müssen Sie darauf achten, dass die Verbindung wasserdicht und staubfrei ist. Es muss ein Kabel geeigneter Leistung benutzt werden. Ein Verlängerungskabel mit einer kleineren Ampere- oder Wattzahl als das Gerät kann sich überhitzen. Achten Sie darauf, das Verlängerungskabel so zu verlegen, dass man nicht darüber stolpert oder es herauszieht.
  - Benutzen Sie die Pumpe nie im Freien. Diese Pumpe ist ausschließlich für den Gebrauch im Haushalt geeignet.

### BEWAHREN SIE DIESE ANLEITUNG AUF

Nur die genaue Beachtung dieser Installations-, Elektro- und Wartungsanleitungen gewährleistet den sicheren und effizienten Gebrauch dieses Trinkbrunnens.

### E

Remove both filters (foam and carbon) from base and rinse. Do not wash filters with soap.

*Retirer les deux filtres (mousse et charbon) de la base et rincer. Ne pas laver les filtres avec du savon.*

Entfernen Sie beide Filter (Schaumstoff und Aktivkohle) aus dem Bodenteil und spülen Sie sie ab. Filter nicht mit Seife auswaschen.

*Saque los dos filtros (espuma y carbón) de la base y enjuáguelos. No lave los filtros con jabón.*

Remova os dois filtros (espuma e carvão) da base e enxague tudo. Não lave os filtros com sabão.

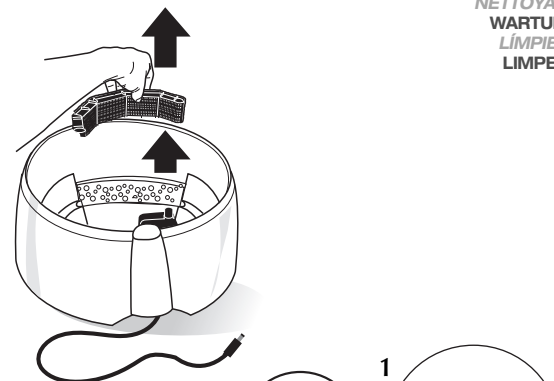

### F

Remove cap holding power cord in position. Dislodge pump from base; move it aside to allow room for the blue plastic insert to be slid out, then remove pump completely from base. Remove foam insert and rinse or change if necessary.

*Enlever le bouchon tenant le cordon d'alimentation en place. Ôter la pompe de la base et la déplacer de côté pour pouvoir glisser la pièce de plastique bleu en dehors de sa position; retirer ensuite complètement la pompe de la base. Sortir le petit rectangle de mousse et le rincer ou le changer au besoin.*

Entfernen Sie die Kappe, die das Stromkabel an seinem Platz hält. Nehmen Sie die Pumpe aus dem Bodenteil. Bewegen Sie sie zur Seite, damit genügend Platz entsteht, sodass der blaue Plastikeinsatz herausgleiten kann. Entfernen Sie die Pumpe dann vollständig aus dem Bodenteil. Entfernen Sie die Schaumstoffpatrone und spülen Sie sie ab oder erneuern Sie sie gegebenenfalls.

*Retire a tampa mantendo o cable em su lugar. Quite a bomba da base, muévala a un lado para dar espacio y poder deslizar el inserto de plástico azul. Luego, retire la bomba completamente de la base. Saque el inserto de espuma y enjuáguelo o cámbiela si considera necesario.*

Retire a tampa e coloque o fio elétrico em sua posição. Retire a bomba da base, coloque-a de lado para abrir lugar e fazer deslizar o enxerto em plástico azul. Só então retire completamente a bomba da base do aparelho. Retire o enxerto de espuma e enxague ou substitua-o se necessário.

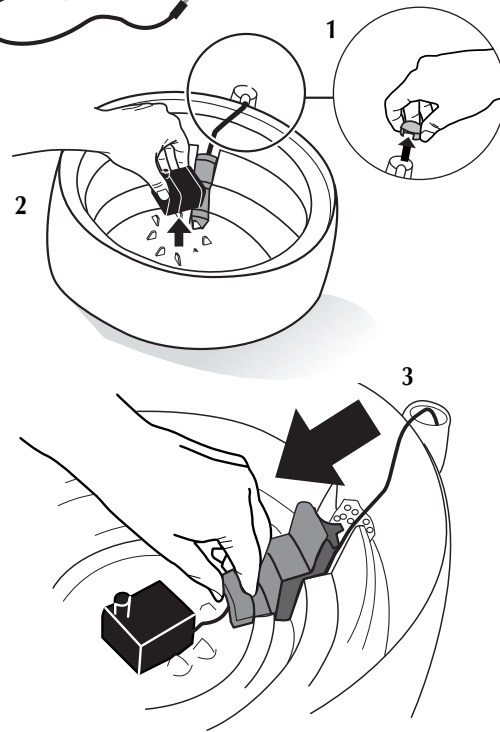



# FRESH & CLEAR®

CLEANING  
NETTOYAGE  
WARTUNG  
LIMPIEZA  
LIMPEZA

SAFETY TIPS  
CONSEILS DE SÉCURITÉ  
SICHERHEITSHINWEISE  
CONSEJOS SOBRE SEGURIDAD  
DICAS DE SEGURANÇA

## C

Remove valve assembly by pulling on stem. Remove spring from stem. The white disk on opposite end will also detach.

*Défaire l'ensemble de soupape en tirant sur la tige. Ôter le ressort de la tige. Le disque blanc à l'extrémité opposée se détachera également.*

Entfernen Sie die Ventilbaugruppe durch Ziehen am Ventilschaft. Entfernen Sie die Feder des Ventilschafts. Die weiße Scheibe am gegenüberliegenden Ende lässt sich ebenfalls abnehmen.

*Quite el conjunto de válvula empujando el vástago. Retire el resorte del vástago. El disco blanco en el otro extremo también se aflojará.*

Retire o conjunto de válvula puxando a haste. Retire a da haste. O disco branco na outra extremidade também se soltará.

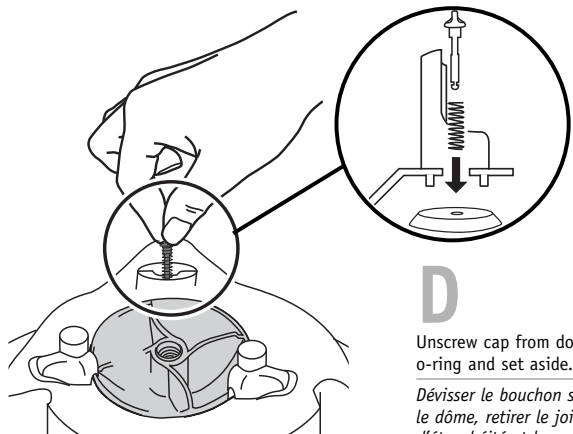

## D

Unscrew cap from dome, remove o-ring and set aside.

*Dévisser le bouchon sur le dôme, retirer le joint d'étanchéité et le mettre de côté.*

Schrauben Sie die Kappe von der Kuppel ab, entfernen Sie den O-Ring und legen Sie ihn beiseite.

*Desenrosque la tapa de la cúpula, retire la junta tórica y póngala a un lado.*

Desenrosque a tampa da cúpula, retire o anel em O e deixe-o de lado.

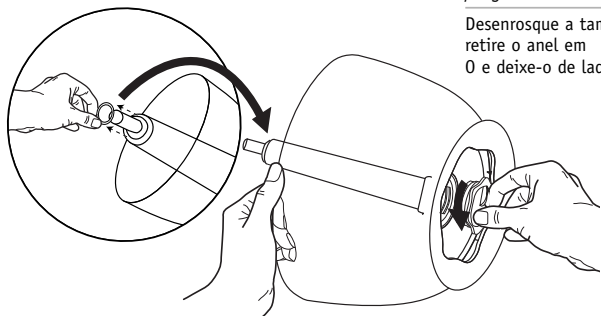

## INSTRUCCIONES RELATIVAS A UN RIESGO DE FUEGO, CHOQUE ELÉCTRICO O LESIONES

### MEDIDAS DE SEGURIDAD IMPORTANTES

**ADVERTENCIA:** Para evitar lesiones, se deben observar las medidas de seguridad básicas, incluyendo las siguientes:

#### 1. LEA Y CUMPLA TODAS LAS MEDIDAS DE SEGURIDAD

y todos los avisos importantes indicados en la bomba, antes de usarla. De lo contrario, podría ocasionar daños a esta unidad.

#### 2. PELIGRO

Para evitar un posible choque eléctrico, se deben tomar medidas de seguridad especiales, dado que se emplea agua en el uso de este equipo. En cada una de las situaciones siguientes, no intente realizar usted mismo las reparaciones; devuelva la bomba a un servicio autorizado, si todavía está bajo garantía, o deséchela.

- Si la bomba muestra algún signo anormal de fuga, desconecte el cable de la fuente de alimentación y retirela del agua.
  - Examine cuidadosamente la bomba luego de la instalación. No deberá enchufarla si hay agua en las piezas que no deben mojarse.
  - No haga funcionar la bomba si el cable o enchufe están dañados, si no funciona apropiadamente o si se ha caído o dañado de alguna manera. El cable de este aparato no puede ser reemplazado. Si el cable está dañado, deberá desechar la unidad. Nunca corte el cable.
  - El tomacorriente deberá estar siempre por encima del nivel de la unidad. Si el enchufe o el tomacorriente se mojan, NO desenchufe el cable. Desconecte el fusible o el interruptor que provee de energía a la unidad. Luego, desenchufe y observe si hay presencia de agua en el tomacorriente.
- Para reducir el riesgo de lesiones, se recomienda supervisar de cerca a los niños cuando hacen funcionar la bomba o están cerca de ella.

4. Para evitar lesiones, no toque las piezas móviles o calientes.

#### 5. PRECAUCIÓN

Siempre desenchufe o desconecte la bomba del tomacorriente antes de poner o sacar piezas y mientras realice su instalación y mantenimiento o la manipule. Cuando coloque la bomba o la retire del agua, desconecte siempre el enchufe eléctrico principal. Nunca tire del cable para desenchufar el aparato. Tómelo del enchufe y desconéctelo. Siempre desenchufe la bomba cuando no se usa.

#### 6. PRECAUCIÓN:

**ESTA ES UNA BOMBA PARA FUENTES DE AGUA.**

Esta bomba ha sido evaluada para uso con agua únicamente. No emplee la bomba con otra función para la que no fue destinada (en piscinas, baños, etc.). El uso de accesorios no recomendados o vendidos por el fabricante puede crear situaciones peligrosas.

- No use la bomba en piscinas u otros lugares donde se sumerja gente.
  - Esta bomba es ideal para agua con temperaturas hasta de 35° C.
  - No use esta bomba con líquidos inflamables o bebidas.
- No instale o guarde la bomba en un lugar donde esté expuesta a temperaturas bajo cero. Protéjala de la exposición directa al sol.
  - Cerciórese de que la bomba esté colocada en una superficie plana. Contrólela regularmente; no la deje sin supervisión por largos períodos. No permita que la bomba funcione seca, deberá estar sumergida completamente en agua. Nunca deberá funcionar fuera del agua.
  - Si necesitara una extensión, cerciórese de que la conexión sea hermética y a prueba de polvo. Se deberá usar un cable con calibre apropiado. Un cable para un amperaje o vataje inferior al de la bomba puede sobrecalentarse. Se debe tener cuidado al colocar el cable de tal manera que nadie pueda tropezar con él ni tirar del mismo. La conexión deberá realizarla un electricista calificado.
  - No utilice esta bomba en exteriores. Es para uso doméstico únicamente.

## CONSERVE ESTAS INSTRUCCIONES PARA REFERENCIA FUTURA

Observar fielmente las instrucciones referidas a la instalación, la conexión eléctrica y al mantenimiento asegura el uso eficiente de esta Fuente de agua.



# FRESH & CLEAR®

**SAFETY TIPS**  
**CONSEILS DE SÉCURITÉ**  
**SICHERHEITSHINWEISE**  
**CONSEJOS SOBRE SEGURIDAD**  
**DICAS DE SEGURANÇA**

## INSTRUÇÕES RELATIVAS A RISCO DE INCÊNDIO, CHOQUE ELÉTRICO OU FERIMENTO

## INSTRUÇÕES IMPORTANTES DE SEGURANÇA

**PRECAUÇÕES:** Para evitar ferimento, precauções básicas de segurança devem ser observadas, incluindo as seguintes:

### 1. LEIA E OBSERVE TODAS AS INSTRUÇÕES DE SEGURANÇA

e todos os importantes avisos indicados no aparelho antes de utilizar a bomba. A inobservância desse procedimento poderá resultar em danos para este aparelho.

### 2. PERIGO

Para evitar choque elétrico, deve-se tomar cuidado especial, principalmente devido a ser produto utilizado com água. Para cada uma das situações enumeradas abaixo, não tente fazer reparos você mesmo; devolva-o ao serviço autorizado, se ainda estiver na garantia, ou descarte-o.

- A. Se a bomba apresentar qualquer sinal de gotejamento anormal, retire o fio elétrico da tomada e o aparelho da água.
- B. Examine atentamente o aparelho depois de instalá-lo. Não o coloque na tomada se houver água em componentes que não deveriam estar úmidos.
- C. Não deixe funcionar o aparelho se o fio elétrico ou a tomada estiverem danificados, se estiver funcionando mal ou se o aparelho tiver caído ou esteja apresentando um dano qualquer. O fio elétrico deste aparelho não pode ser substituído: se o fio estiver danificado, o aparelho deverá ser descartado. Nunca corte o fio.
- D. A tomada elétrica deve sempre estar acima do nível do bebedouro. Se a tomada do aparelho ou a tomada mural ficarem úmidos, NÃO retire o aparelho da tomada. Desligue a corrente elétrica que alimenta o aparelho. Só depois retire o aparelho da tomada e examine-o quanto à presença de água na tomada.

- 3. Para reduzir riscos de ferimento, supervisão constante será necessária quando crianças utilizam ou estiverem nas imediações do aparelho.
- 4. Para evitar ferimentos, não toque em componentes em movimento ou quentes.

### 5. CUIDADO

Sempre retire da tomada o aparelho antes de inserir ou retirar componentes, ou quando o aparelho estiver sendo instalado ou manuseado. Ao inserir ou remover a bomba da água, sempre desligue a corrente elétrica que alimenta a tomada. Nunca retire o aparelho da tomada puxando o fio elétrico. Segure a tomada do aparelho para retirá-lo da tomada mural. Desligue o aparelho da tomada quando não estiver sendo utilizado. Nunca levante a bomba pelo fio elétrico.

### 6. CUIDADO:

#### **ESTA É UMA BOMBA PARA BEBEDOURO.**

Esta bomba foi concebida para uso apenas em água. Não a utilize para outros fins (isto é, piscinas, banheiras, etc). O uso de componentes não recomendados ou não vendidos pelo fabricante podem comprometer as condições de segurança.

- Não utilize a bomba em piscinas ou qualquer outro local onde pessoas estejam imersas.
- Esta bomba é conveniente para utilização em água com temperatura até 35°C.
- Não utilize esta bomba com líquido inflamáveis ou bebidas.
- 7. Não instale ou conserve este aparelho em locais expostos a temperaturas abaixo de 0° C. Proteja a bomba da luz direta do sol.
- 8. Assegure-se de que o aparelho está instalado em superfície lisa e nivelada. Verifique regularmente o aparelho. Não o deixe sem cuidado por períodos muito longos. Não permita que a bomba funcione sem água. A bomba deve estar completamente imersa em água. Nunca a deixe funcionar fora da água.
- 9. Se um fio de extensão for necessário, assegure-se que a conexão é isolada e a prova de poeira. Utilize um fio de extensão com a especificação apropriada. Um fio com menos voltagem ou amperagem causará superaquecimento do aparelho. Deve-se cuidar para que o fio não fique no caminho, evitando que cause tombos ou que o aparelho venha a ser desligado. A conexão elétrica deve ser executada por eletricitista qualificado.
- 10. Não utilize esta bomba fora de casa. Esta bomba deve ser utilizada apenas para uso doméstico.

## CONSERVE ESTAS INSTRUÇÕES PARA REFERÊNCIA FUTURA

A integral observação das instruções de instalação, de conexão elétrica e de manutenção permitirá o uso seguro e eficiente desta bebedouro.

# A

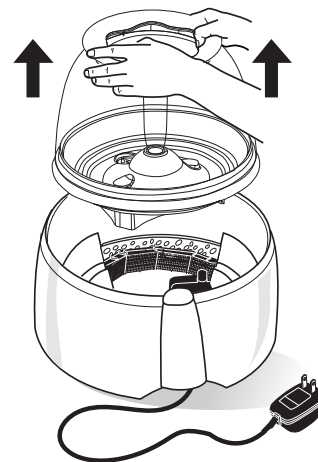

# B

Turn bottom wheel under dome in a counter-clockwise direction to separate top and bottom portions.

*Dévisser la roue sous le dôme en sens inverse des aiguilles d'une montre pour séparer le dessus et le dessous.*

Drehen Sie das Rad unterhalb der Kuppel gegen den Uhrzeigersinn, um Ober- und Unterteil voneinander zu lösen.

*Gire el botón redondo debajo de la cúpula en sentido contrario al reloj para separar la parte superior de la inferior.*

Gire o botão redondo sob a cúpula no sentido contrário ao horário, a fim de separar a parte superior da inferior.

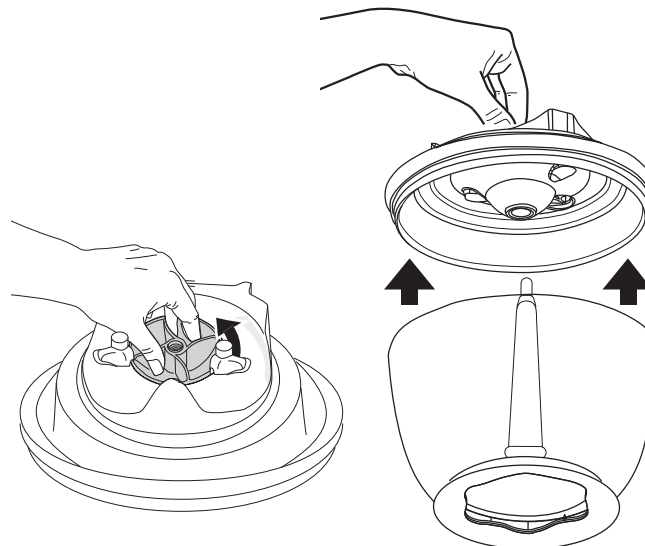





# FRESH & CLEAR®

CLEANING  
NETTOYAGE  
WARTUNG  
LIMPIEZA  
LIMPEZA

CONTENTS  
CONTENU  
INHALT  
CONTENIDO  
CONTEÚDO

### WEEKLY MAINTENANCE

Wash and rinse dome and base with a soft sponge and a non-abrasive cleanser. Rinse thoroughly, ensuring no soapy residue. Remove both filters (foam and carbon) from base and rinse. Do not wash filters with soap. If filters contain excess debris or other foreign matter, replace them (replacement carbon and foam filters sold separately). Carbon filter should be replaced every 3 weeks or when there are visible signs that the filter is saturated with foreign matter (debris, food, hair, etc.) More frequent changes may be necessary due to indoor environmental and water conditions, as well as multiple pet use. Foam filter should be replaced every 6 months.

### ENTRETIEN HEBDOMADAIRE

Laver et rincer le dôme et la base avec une éponge douce et un détergent non abrasif. Rincer à fond en s'assurant qu'il n'y a aucun résidu de savon. Retirer les deux filtres (mousse et charbon) de la base et rincer. Ne pas laver les filtres avec du savon. S'ils contiennent un excès de débris ou d'autres corps étrangers, les remplacer (filtres de rechange de charbon et de mousse vendus séparément). Le filtre de charbon devrait être remplacé toutes les trois semaines ou lorsqu'il montre des signes de saturation par des corps étrangers (débris, aliments, poils, etc.). Des changements plus fréquents peuvent être requis en raison de la condition de l'eau et de l'environnement intérieur, ainsi que de l'utilisation par de nombreux animaux. La mousse filtrante devrait être remplacée tous les six mois.

### WÖCHENTLICHE WARTUNG

Waschen Sie Kuppel und Bodenteil mit einem weichen Schwamm und einem milden Reinigungsmittel und spülen Sie sie ab. Achten Sie auf sorgfältiges Abspülen, damit keine Seifenrückstände zurückbleiben. Entfernen Sie beide Filter (Schaumstoff und Aktivkohle) aus dem Bodenteil und spülen Sie sie ab. Filter nicht mit Seife auswaschen. Falls der Filter Verunreinigungen oder sonstige Fremdstoffe enthält, ersetzen Sie ihn. (Ersatz-Aktivkohle-Filter und -Schaumstoff-Filter werden separat verkauft.) Ersetzen Sie den Aktivkohle-Filter alle drei Wochen oder sobald Anzeichen für eine Sättigung mit Fremdstoffen (Verunreinigungen, Futterresten, Haaren usw.) erkennbar werden. Ein häufigeres Auswechseln kann erforderlich werden je nach Wohnungsumfeld oder Wasserqualität, sowie bei Nutzung durch mehrere Tiere. Der Schaumstoff-Filter sollte alle 6 Monate ersetzt werden.

### MANTENIMIENTO SEMANAL

Lave la cúpula y la base con una esponja suave y un limpiador no abrasivo. Enjuague todo muy bien, sin dejar ningún residuo jabonoso. Saque los dos filtros (espuma y carbón) de la base y enjuáguelos. No lave los filtros con jabón. Si los filtros contienen desechos en exceso u otro cuerpo extraño, replázuelos (los repuestos de ambos filtros se venden por separado). El filtro de carbón debe cambiarse cada 3 semanas cuando hay signos visibles de saturación con cuerpos extraños (desechos, comida, pelo, etc.). Se necesitará realizar cambios más frecuentes dependiendo del ambiente interno y la condición del agua y si el aparato es utilizado por varias mascotas. El filtro de espuma deberá reemplazarse cada 6 meses.

### LIMPEZA SEMANAL

Lave e enxague a cúpula e a base com uma esponja macia e líquido de limpeza não-abrasivo. Enxague abundantemente, assegurando-se de não haver resíduos de sabão. Remova os dois filtros (espuma e carvão) da base e enxague tudo. Não lave os filtros com sabão. Se os filtros tiverem excesso de resíduos ou qualquer matéria estranha, substitua-os (filtros sobresalentes são vendidos separadamente). O filtro de carvão deve ser substituído a cada 3 semanas ou quando qualquer sinal visível de saturação ou sujeira (resíduos, comida, cabelos, etc) seja detectado. Substituições frequentes podem ser necessárias dependendo do ambiente interno ou da condição da água, assim como quando o aparelho é utilizado por vários animais. O filtro de espuma deve ser substituído a cada 6 meses.

### THOROUGH CLEANING INTRUCTIONS

To clean the unit thoroughly, wash with a soft sponge and a non-abrasive cleanser. Rinse thoroughly, ensuring no soapy residue. Do not wash filters with soap. (See pages following for complete unit disassembly for thorough cleaning).

### INSTRUCTIONS DE NETTOYAGE À FOND

Afin de nettoyer l'abreuvoir à fond, le laver avec une éponge douce et un détergent non abrasif. Rincer à fond en s'assurant qu'il n'y a aucun résidu de savon. Ne pas laver les filtres avec du savon. (Voir pages suivantes pour le désassemblage complet de l'abreuvoir pour un nettoyage en profondeur).

### HINWEISE FÜR DIE GRÜNDLICHE REINIGUNG

Für die gründliche Reinigung des Gerätes verwenden Sie einen weichen Schwamm und ein mildes Reinigungsmittel. Achten Sie auf sorgfältiges Abspülen, damit keine Seifenrückstände zurückbleiben. Filter nicht mit Seife auswaschen. (Beachten Sie bitte die folgenden Seiten, auf denen beschrieben wird, wie Sie das Gerät für eine gründliche Reinigung vollständig auseinander nehmen.)

### INSTRUCCIONES PARA UNA LIMPIEZA COMPLETA

Para una limpieza completa del aparato, lávelo con una esponja suave y un limpiador no abrasivo. Enjuáguelo muy bien, sin dejar ningún residuo jabonoso. No lave los filtros con jabón. (Consulte las páginas siguientes para ver cómo se desmonta el aparato a fin de poder realizar esta limpieza).

### INSTRUÇÕES DE LIMPEZA EM PROFUNDIDADE

Para limpar o aparelho em profundidade, lave com uma esponja macia e um líquido de limpeza não-abrasivo. Enxague abundantemente, assegurando-se de não haver resíduos de sabão. Não lave os filtros com sabão. (Veja nas páginas a seguir as instruções de desmontagem do aparelho para uma limpeza em profundidade.)

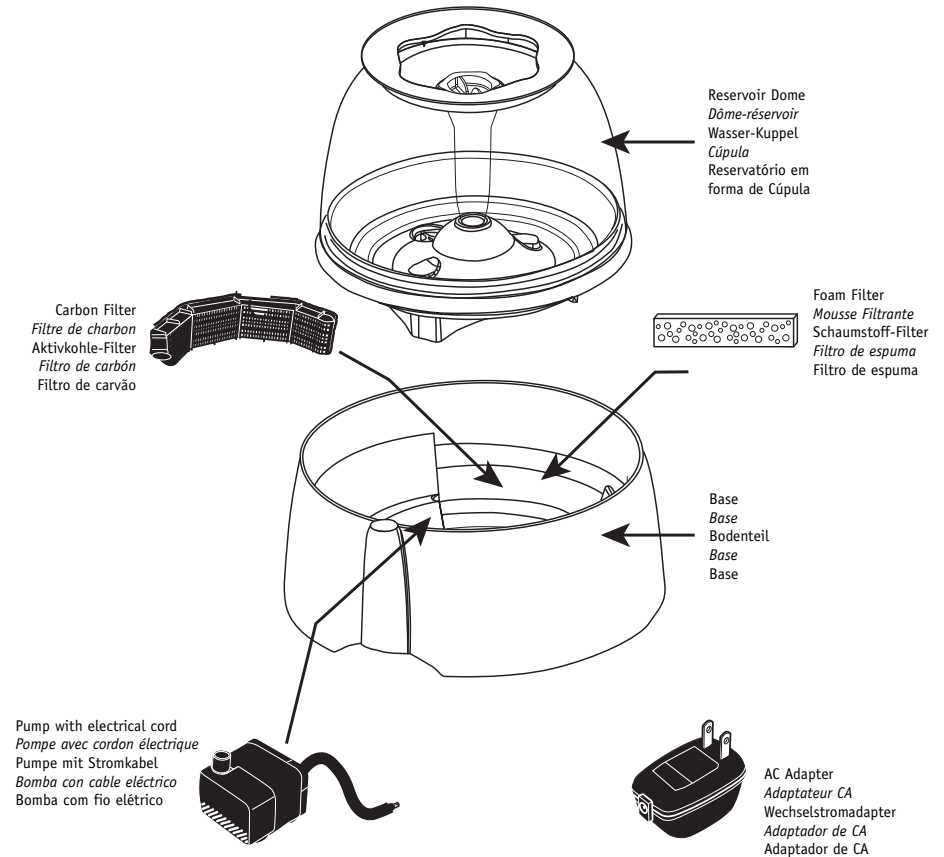

Reservoir Dome  
Dôme-réservoir  
Wasser-Kuppel  
Cúpula  
Reservatório em forma de Cúpula

Carbon Filter  
Filtre de charbon  
Aktivkohle-Filter  
Filtro de carbón  
Filtro de carvão

Foam Filter  
Mousse Filtrante  
Schaumstoff-Filter  
Filtro de espuma  
Filtro de espuma

Base  
Base  
Bodenteil  
Base  
Base

Pump with electrical cord  
Pompe avec cordon électrique  
Pumpe mit Stromkabel  
Bomba con cable eléctrico  
Bomba com fio elétrico

AC Adapter  
Adaptateur CA  
Wechselstromadapter  
Adaptador de CA  
Adaptador de CA



# FRESH & CLEAR®

USAGE  
UTILISATION  
VERWENDUNG  
USO  
UTILIZAÇÃO

USAGE  
UTILISATION  
VERWENDUNG  
USO  
UTILIZAÇÃO

1

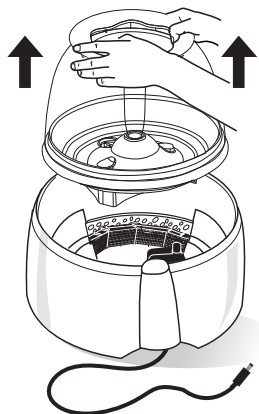

2

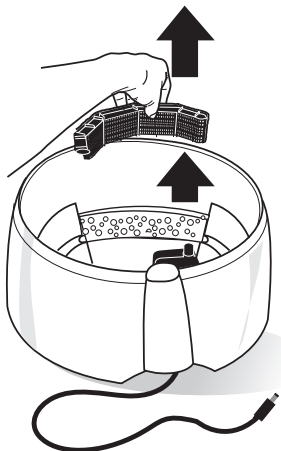

Remove the two filters (foam and carbon) from base, set apart from unit. Ensure polybag is removed from carbon filter.

*Retirer les deux filtres (mousse et charbon) de la base et les mettre de côté. S'assurer d'enlever le sac de polyéthylène recouvrant le filtre de charbon.*

Entfernen Sie die beiden Filter (Schaumstoff und Aktivkohle) vom Bodenteil und legen Sie sie beiseite. Achten Sie darauf, dass Sie den Aktivkohle-Filter aus dem Folienbeutel nehmen.

*Retire de la base los dos filtros (espuma y carbón) y colóquelos aparte. Cerciórese de quitar la bolsa de plástico del filtro de carbón.*

Retire da base os dois filtros (espuma e carvão) e separe-os do aparelho. Retire o saco plástico que envolve o filtro de carvão.

11

Secure excess power cord with tie wrap and place beneath unit to avoid pet chewing and entanglement. Do not allow any objects to come in contact with unit (especially the dome) as water may spill out of unit.

*Attacher le cordon électrique excédentaire avec une attache autobloquante et le placer sous l'abreuvoir pour éviter que l'animal le mâchonne et s'empêtre. Ne laisser aucun objet en contact avec l'abreuvoir (en particulier avec le dôme) parce que de l'eau peut se répandre en dehors de l'abreuvoir.*

Platzieren Sie das aufgewickelte Kabel unter dem Gerät, um zu vermeiden, dass die Tiere darauf herumbeißen oder dass es sich verwickelt. Achten Sie darauf, dass keine anderen Gegenstände das Gerät berühren (insbesondere die Kuppel), da dies dazu führen kann, dass Wasser austritt.

*Asegure el exceso del cable con un sujetador debajo de la unidad para evitar que la mascota lo mastique o se enrede. No permita que cualquier objeto entre en contacto con la unidad (especialmente con la cúpula) puesto que el agua podría derramarse.*

Prenda o excesso de fio elétrico com uma presilha e coloque-o sob o aparelho, de modo a evitar que um animal possa roer ou emaranhar-se nele. Não permita que objetos venham a entrar em contato com o aparelho (especialmente com a cúpula), uma vez que a água poderá espirrar para fora do aparelho.



**PRECAUTION!  
ATTENTION!  
VORSICHT!  
¡CUIDADO!  
CUIDADO!**



# FRESH & CLEAR®

USAGE  
UTILISATION  
VERWENDUNG  
USO  
UTILIZAÇÃO

USAGE  
UTILISATION  
VERWENDUNG  
USO  
UTILIZAÇÃO

## 9

Place dome onto base. Water will begin to drain into base.

*Déposer le dôme sur la base. L'eau commencera à couler dans la base.*

Setzen Sie die Kuppel auf das Bodenteil. Das Wasser beginnt, in das Bodenteil zu fließen.

*Coloque la cúpula sobre la base. El agua empezará a fluir a la base.*

Recoloque a cúpula na base do aparelho. A água começará a drenar em direção à base.

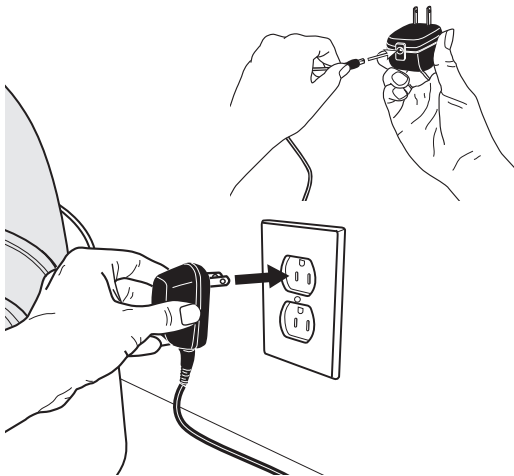
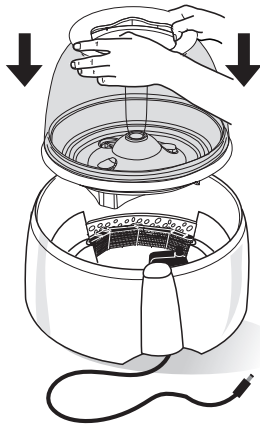

## 10

Attach power cord to AC adapter. Wait approximately 30 seconds before plugging in unit to ensure water has properly drained into base.

*Fixer le cordon électrique à l'adaptateur CA. Attendre environ 30 secondes avant de brancher l'appareil pour s'assurer que l'eau coule convenablement dans la base.*

Verbinden Sie das Stromkabel mit dem Wechselstromadapter. Warten Sie ca. 30 Sekunden, bevor Sie die Einheit mit dem Stromnetz verbinden, um sicherzustellen, dass das Wasser ordnungsgemäß in das Bodenteil geflossen ist.

*Conecte el cable al adaptador CA. Espere aproximadamente 30 segundos antes de enchufarlo a la unidad, o el tiempo que sea necesario para asegurarse que el agua haya filtrado apropiadamente a la base.*

Coloque o fio elétrico na tomada com um adaptador CA. Espere cerca de 30 segundos antes de ligar o aparelho na tomada, o tempo necessário para que a água já tenha entrado corretamente na base.

## 3

Wash the complete unit, including base, dome and pump (excluding the two filters) with a sponge. Do not use abrasive cleansers or materials on any part of the unit. Rinse thoroughly.

*Laver tout l'abreuvoir y compris la base, le dôme et la pompe (excluant les deux filtres) avec une éponge. Ne pas employer de détergents ni de matériaux abrasifs sur des parties de l'appareil. Rincer à fond.*

Waschen Sie das gesamte Gerät einschließlich Bodenteil, Kuppel und Pumpe (außer der beiden Filter) mit einem Schwamm. Verwenden Sie keine aggressiven chemischen Reinigungsmittel oder Materialien. Sorgfältig abspülen.

*Lave con una esponja todo el aparato, incluyendo la base, cúpula y bomba (excepto los dos filtros). No use limpiadores o materiales abrasivos en ninguna parte del aparato. Enjuague muy bien.*

Lave o aparelho inteiro, inclusive a base, cúpula e bomba (exceto os dois filtros) com uma esponja. Não use produtos de limpeza ou materiais abrasivos para a limpeza. Enxague abundantemente.

## 4

Rinse foam filter to remove dust, and carbon filter to remove excess carbon dust.

*Rincer le bloc de mousse pour ôter la poussière et le filtre de charbon pour retirer la poussière de charbon excédentaire.*

Spülen Sie den Schaumstoff-Filter ab, um Staub und den Aktivkohle-Filter, um überschüssigen Kohlenstaub zu entfernen.

*Enjuague el filtro de espuma para quitar el polvo, y el filtro de carbón para retirar el exceso de polvo de carbón.*

Enxague o filtro de espuma para remover a poeira, e o filtro de carvão para remover excesso de poeira de carvão.

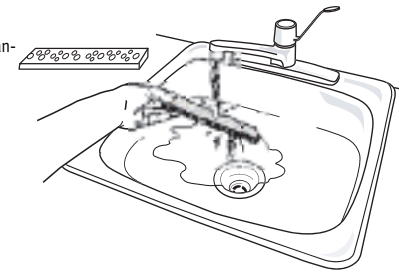
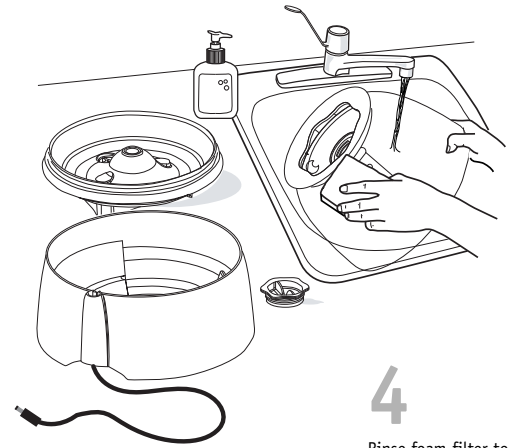



# FRESH & CLEAR®

USAGE  
UTILISATION  
VERWENDUNG  
USO  
UTILIZAÇÃO

USAGE  
UTILISATION  
VERWENDUNG  
USO  
UTILIZAÇÃO

## 5

Place both filters (foam and carbon) back into base.

*Replacer les deux filtres (mousse et charbon) dans la base.*

Setzen Sie beide Filter (Schaumstoff und Aktivkohle) zurück in das Bodenteil.

*Coloque nuevamente los dos filtros (espuma y carbón) en la base del aparato.*

Instale os dois filtros (espuma e carvão) de volta na base do aparelho.

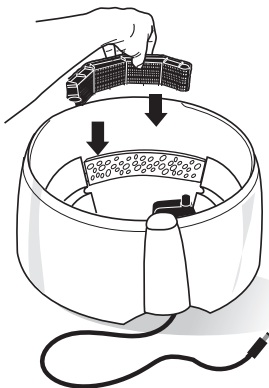

## 6

To fill: open valve (located on underside of dome) by pressing stem down and turning left or right 90° until the stem remains depressed.

*Pour remplir : ouvrir la soupape (située sous le dôme) en pressant la tige vers le bas et en tournant vers la gauche ou la droite à 90° jusqu'à ce que la tige reste enfoncée.*

Befüllen: Öffnen Sie das Ventil (auf der Unterseite der Kuppel), indem Sie den Ventilschaft nach unten drücken und ihn jeweils um 90° nach links oder rechts drehen, bis er in seiner Position verbleibt.

*Para llenar: abra la válvula (ubicada en la parte inferior de la cúpula) presionando el vástago hacia abajo y girando 90° a la izquierda o derecha hasta que el vástago permanezca presionado.*

Para encher: abra a válvula (localizada na lateral inferior da cúpula) pressionando a haste para baixo e girando-a 90° para a esquerda o direita até que a haste permaneça apertada.

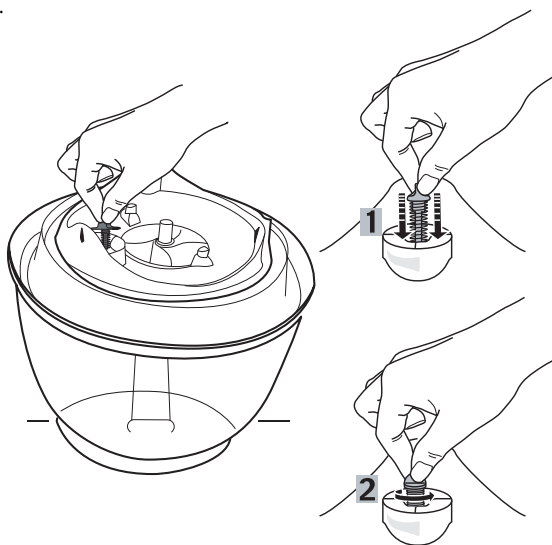

## 7

Place valve directly beneath faucet and fill to capacity.

*Placer la soupape directement sous le robinet et remplir complètement.*

Halten Sie das Ventil direkt unter dem Wasserhahn und befüllen Sie das Gerät vollständig.

*Coloque la válvula directamente bajo el grifo y llene hasta completar toda su capacidad.*

Coloque a válvula diretamente sob a torneira até atingir sua plena capacidade.

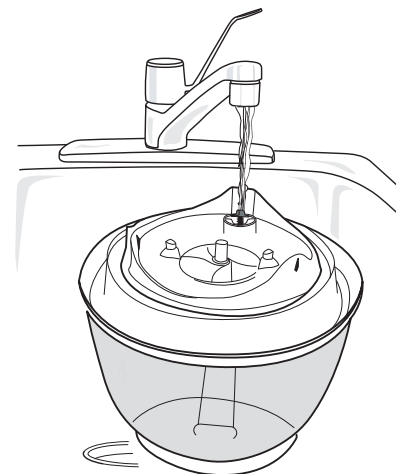

## 8

After filling: Close valve by depressing and turning stem 90° until spring releases and stem returns to original position.

*Après avoir rempli : fermer la soupape en abaissant et en tournant la tige à 90° jusqu'à ce que le ressort soit desserré et que la tige retourne à sa position originale.*

Nach dem Befüllen: Schließen Sie das Ventil, indem Sie den Ventilschaft jeweils um 90° nach links oder nach rechts drehen, bis er wieder in seine ursprüngliche Position zurückschnappt.

*Luego de llenar: cierre la válvula presionando y girando 90° el vástago hasta que el resorte se suelte y el vástago regrese a su posición original.*

Depois de encher: feche a válvula soltando a haste e girando-a 90° até que a mola se solte e volte a sua posição original.

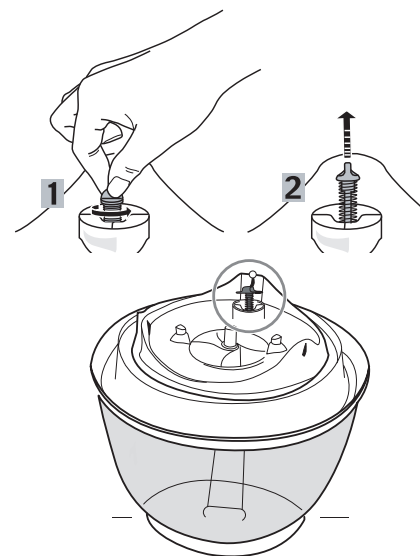



# FRESH & CLEAR®

## FREQUENTLY ASKED QUESTIONS FOIRE AUX QUESTIONS HÄUFIG GESTELLE FRAGEN PREGUNTAS MÁS FRECUENTES QUESTÕES MAIS FREQUENTES

### Q: Why is the unit making gurgling sounds?

A: The gurgling sounds are an indication that the water level is very low. Refill immediately (refer to filling instructions).  
Never let the unit run dry.

### Q: Why is the water not pumping properly through the unit?

A: There may be some foreign matter (food, hair, debris) trapped in the filter, or pump, that may be causing this problem. Examine the filter. Should it be saturated with foreign matter, it must be replaced. Should the filter appear in functioning order, check the pump carefully. You may need to open the pump and clean out the interior for it to function properly (refer to cleaning instructions).

### Q: I plugged in the unit, but there is no water flowing. What should I do?

A: There could be air trapped in the pump, preventing it from functioning properly. To remove air from the system, repeat the process of unplugging and plugging in the unit until the water begins to flow.

For further assistance, please call our customer service departments:

Canada: 1-800-554-2436 U.S.A.: 1-800-724-2436

### Q: Pourquoi l'abreuvoir fait-il des glouglous?

R: Les glouglous indiquent que le niveau d'eau est très bas. Remplir de nouveau le dôme immédiatement (consulter les instructions de remplissage). Ne jamais laisser l'abreuvoir fonctionner à sec.

### Q: Pourquoi l'eau n'est-elle pas pompée convenablement dans l'abreuvoir?

R: Des corps étrangers (aliments, poils, débris) sont peut-être coincés dans le filtre ou la pompe et peuvent causer ce problème. On doit examiner le filtre; s'il est saturé de corps étrangers, il faut le remplacer. Si le filtre fonctionne, vérifier la pompe soigneusement. On peut avoir à ouvrir la pompe et à nettoyer l'intérieur pour qu'elle fonctionne convenablement (consulter les instructions de nettoyage).

### Q: J'ai branché l'abreuvoir mais il n'y a pas d'eau qui coule sur le dôme. Que devrais-je faire?

R: De l'air est probablement coincé dans la pompe, ce qui l'empêche de fonctionner correctement. Pour retirer l'air du système, débrancher et rebrancher en répétant ces opérations jusqu'à ce que l'eau commence à couler sur le dôme.

Pour service après-vente, veuillez téléphoner à notre service à la clientèle :

Canada: 1 800 554-2436 E.-U.: 1 800 724-2436

### F: Warum macht das Gerät gurgelnde Geräusche?

A: Dieses Gurgeln ist ein Zeichen dafür, dass der Wasserstand sehr niedrig ist. Füllen Sie umgehend Wasser nach (siehe Nachfüllhinweise). Lassen Sie das Gerät nie trocken laufen.

### F: Warum pumpt das Wasser nicht ordnungsgemäß durch das Gerät?

A: Möglicherweise sind im Filter oder in der Pumpe eingeschlossene Fremdstoffe (Futterreste, Haare, Verunreinigungen) die Problemsache. Überprüfen Sie den Filter. Sollte er mit Fremdstoffen gesättigt sein, muss er ersetzt werden. Falls der Filter in gutem Betriebszustand zu sein scheint, überprüfen Sie die Pumpe sorgfältig. Gegebenenfalls müssen Sie die Pumpe öffnen und den Innenraum reinigen, um den ordnungsgemäßen Betrieb wieder herzustellen (siehe Reinigungshinweise).

### F: Ich habe das Gerät an das Netz angeschlossen, aber es fließt kein Wasser über die Kuppel. Was kann ich tun?

A: Es könnte Luft in der Pumpe eingeschlossen sein, die ein ordnungsgemäßes Funktionieren verhindert. Um das Gerät zu entlüften, ziehen Sie mehrmals den Netzstecker ab und stecken Sie ihn wieder in die Steckdose, bis Wasser über die Kuppel zu fließen beginnt.

Falls Sie ein Problem oder eine Frage in Bezug auf den Gebrauch dieses Produktes haben, wenden Sie sich bitte an Ihren örtlichen Fachhändler oder an HAGEN direkt.

HAGEN Deutschland GmbH & Co. KG

Lehmweg 99-105

D-25488 Holm

### P: ¿Por qué borbotea el aparato?

R: El borboteo es una indicación de que el nivel de agua está muy bajo. Vuelva a llenar la cúpula inmediatamente (consulte las instrucciones de llenado). Nunca deje que el aparato funcione en seco.

### P: ¿Por qué el agua no pasa bien por el aparato?

R: Este problema puede deberse a que el filtro o la bomba tienen materias extrañas (alimento, pelo, desechos). Examine el filtro. Si está lleno de materias extrañas, deberá cambiarlo. Si el filtro parece funcionar bien, examine atentamente la bomba. Es posible que necesite abrir la bomba y limpiar el interior para que funcione bien (consulte las instrucciones de limpieza).

### P: Enchufé el aparato, pero el agua no fluye sobre la cúpula. ¿Qué debo hacer?

R: Es posible que la bomba tenga aire y esto impida que el aparato funcione como corresponde. Para quitar el aire del sistema, enchufe y desenchufe el aparato hasta que el agua empiece a fluir por la cúpula.

Para más información, llame por favor a nuestros

Departamentos de Servicio a la Clientela:

Canada: 1-800-554-2436 EE.UU.: 1-800-724-2436

### Q: Porquê o aparelho faz um barulho de borbulho?

R: O som de borbulho indica que o nível da água está baixo. Encha a cúpula imediatamente (refira-se às instruções correspondentes). Não deixe o aparelho funcionar sem água.

### Q: Porquê a água não está sendo bombeada corretamente no aparelho?

R: Poderá haver corpos estranhos (comida, pêlos, resíduos) presos no filtro ou na bomba e causando o problema. Examine o filtro. Se estiver saturado com corpos estranhos, deverá ser substituído. Se o filtro parecer em bom estado de funcionamento, verifique a bomba cuidadosamente. Talvez necessite abrir a bomba e limpar seu interior para que volte a funcionar corretamente (refira-se às instruções de limpeza).

### Q: Liguei o aparelho mas não há água fluindo na cúpula. Que devo fazer?

R: Pode ser que haja ar dentro da bomba, impedindo o funcionamento normal. Para retirar o ar do sistema, repita o processo de ligar e desligar o aparelho até que a água comece a fluir na cúpula.

Para assistência adicional, favor telefonar

ao departamento de serviço à clientela:

Canada: 1-800-554-2436 EEUU: 1-800-724-2436